

PALONKESTÄVÄT KAAPELITIEJÄRJESTELMÄT

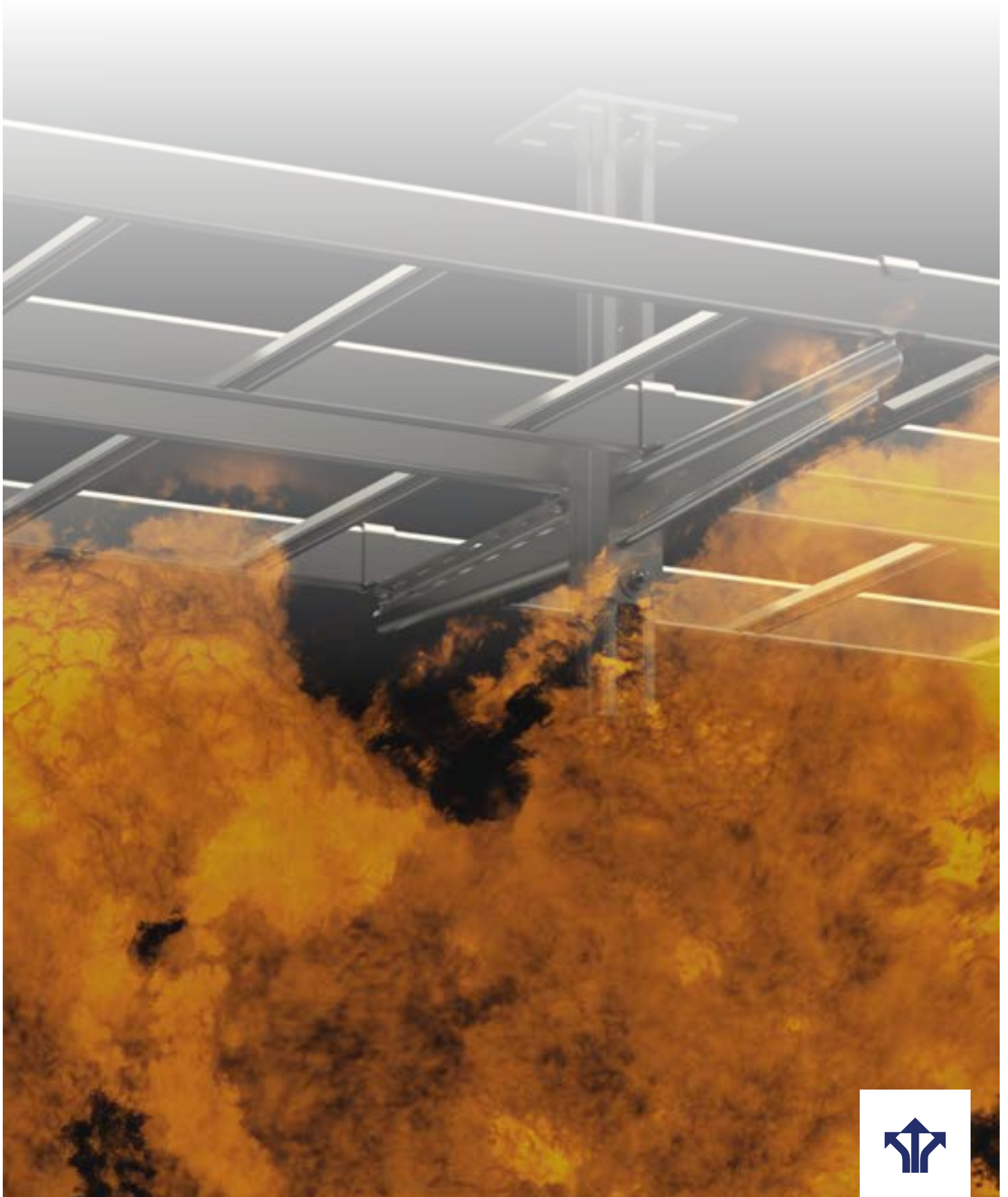

PALONKESTÄVYYS

Versio 5.0 | Julkaistu 29.09.2025

Meka Pro testaa tuotteidensa palonkestävyyttä säännöllisesti laadukkaiden ja turvallisten kaapelitiejärjestelmien takaamiseksi. Tuotteita testataan laajasti ja useita eri asennustapoja käyttäen itsenäisissä testauslaboratorioissa. Kaikissa testeissä on noudatettu lämpötilan ja testimenetelmien suhteen seuraavien standardien mukaisia vaatimuksia*:

- ISO 834-1
- EN 1363-1
- DIN 4102-12

Standardien määrittämiä yleisiä toimintaperiaatteita voidaan käyttää useissa testausmenetelmissä, mutta tarkemmat yksityiskohdat vaihtelevat testattavan elementin mukaan.

Yhtenä esimerkkinä standardien asettamista vaatimuksista on kuvan mukainen lämpötilakäyrä. Standardit vaativat, että testausympäristön lämpötila on 30 minuutin kohdalla 821 °C ja 90 minuutin kohdalla 986 °C korkeampi kuin testin aloitushetkellä.

Kaapelitiejärjestelmät testataan yhdessä kaapeleiden kanssa virtapiiri kytkettynä. Testattuun järjestelmään kuuluvan osan palonkestävyyden määrittämiseksi romahattomaa kaapelitiejärjestelmän kannatteleman virtapiirin kestävyys perusteella. Kaapelitiejärjestelmä tulkitaan vahingoittuneeksi sen romahtaessa tai, kun virtapiiriin tulee virtakatkos tai oikosulku. Aika, jolloin virtapiiri vahingoittuu on kaikkien kyseisen järjestelmän osien palonkestävyys. Esimerkiksi E60 -luokitus tarkoittaa, että kyseinen osa on ollut palotestissä romahtamattomassa kaapelitiejärjestelmässä, jonka virtapiiri on toiminut vähintään 60 minuuttia.

Meka Pron paloluokitellut tuotteet ovat läpäisseet palotestit sekä sähkönjohtavuuden että rakenteiden romahtamisen osalta sekä kaapelit kiinnitettynä että kaapelit irrallisina. Vaaka-asennuksissa irrallisetkaan kaapelit eivät ole pudonneet palotesteissä kaapelitikkailta, levyhylyiltä, valaisinkiskoilta tai lankahyllyiltä, vaikka kaapelitietuotteet ovat taipuneet lämpötilan vaikutuksesta.

* Meka Pro:n palonkestävyydestien testiympäristö täyttää myös IEC-komitean teknisen raportin CLC/FprTR 50658 "Cable management systems (CMS) providing support for cables with intrinsic fire resistance" vaatimukset.

PALONKESTÄVÄT KAAPELITIEJÄRJESTELMÄT

Palonkestävien kaapelitiejärjestelmien asennuksissa täytyy noudattaa valmistajan asennusohjeita, ja palonkestävien kaapelitiejärjestelmäasennusten täytyy aina olla voimassaolevien kansainvälisten ja kansallisten standardien ja sääntöjen mukaisia. Palonkestäviä kaapelitiejärjestelmän tuotteita saa asentaa vain ammattitaitoinen ja pätevä henkilö. Palonkestävien kaapelitiejärjestelmäasennusten kaikki kiinnitykset tulee toteuttaa paloluokitelluilla kiinnitystarvikkeilla.

Palonkestävissä kaapelitiejärjestelmäasennuksissa yleisimmin käytetyt hyllytyypit ovat tikas-, levy-, ja lankahyllyt, sekä MEK® -valaisinkiskot. Valmistaja ei vastaa virheellisestä tuotevalinnasta, eikä tuotteen virheellisestä käytöstä ja asennuksesta aiheutuvista välittömistä ja välillisistä vahingoista.

Palonkestävissä asennuksissa palonkestävät kaapelit tulee asentaa omalle hyllylleen tai erottaa ne muista kaapeleista etäisyyden tai suojauksen avulla. Suojauksen voi toteuttaa esimerkiksi erotuslevyn avulla. Palonkestävät kaapelit merkitään FRHF-etuliitteellä, joka on lyhenne englanninkielisestä termistä Fire Resistant Halogen Free, eli palonkestävä ja halogeeniton. Palonkestävät kaapelit tunnistaa oranssista tai punaisesta kuoresta.

Palonkestävissä kaapeleissa eroavaisuuksina normaaleihin rakentamisessa käytettäviin kaapeleihin nähden on minimoitu savunmuodostus ja toimintakyvyn säilyminen tulipalotilanteissa.

Meka Pro:n tekninen tuki (technicalsupport@meka.eu) auttaa kaikissa palonkestäviin tuotteisiin ja asennuksiin liittyvissä kysymyksissä.

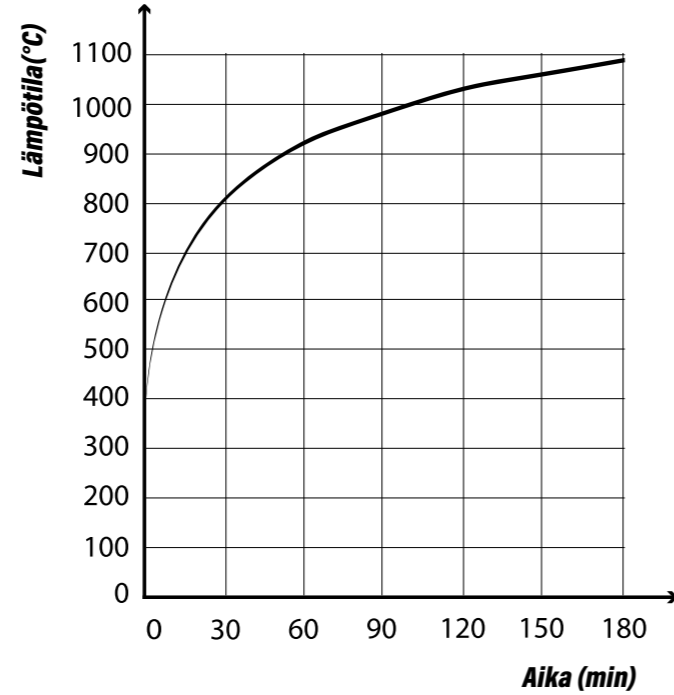

Standardien ISO 834-1 ja EN 1363-1 mukainen testiympäristön lämpötilakäyrä.



Ajankohtaiset ja kattavat tuotetiedot, mittaustulokset ja asennusesimerkit löydät verkkosivuiltamme. www.meka.eu



www.meka.eu

PALONKESTÄVÄT TIKASHYLLY-TUOTTEET PALOLUOKKA E90/E60

TUOTE	KANNAKEVÄLI max (m)	LEVEYS max (mm)	KUORMITUS max (kg/m)
KSF80	1,5	600	20
KS80 SP2.0	1,5	600	20
KS80	1,5	600	20
KSE80	1,5	600	20

Kaikki materiaalit, pituudet ja pintakäsittelyt 600 mm leveyteen asti.

TUOTE	KANNAKEVÄLI max (m)	LEVEYS max (mm)	KUORMITUS max (kg/m)
KS100	1,5	600	20
KS60	1.5	600	20
KS20	1.5	600	15
KS20 K	1.5	600	15

Kaikki materiaalit, pituudet ja pintakäsittelyt 600 mm leveyteen asti.

TYYPPI TUOTTEET

Asennuskiskot	AS, AS-WALL, FP, PS	Kaikki tuotteet. Asennuskiskot AS ja AS-WALL on kiinnitettävä seinään. Asennuskiskoja FP ja PS voidaan käyttää kannakointiin. Asennuskiskojen kanssa on käytettävä paloluokiteltuja kiinnitystarvikkeita.
Haarotuspelti	AG	Kaikki tuotteet.
Jatkokappaleet	KS100 J, SSR, SSU	Kaikki tuotteet.
Kaariikiinnikkeet	CCA, CCB	Kaikki tuotteet. Pystyhyllyn paloturvallinen asennus vaatii kaapelin kiinnittämisen kaariikiinnikkeellä enintään 300 mm välein.
Kannet	KRL-J, KRL-KS, KRL-KST, KRL-KSX, KRL-KS45, KRL-KS90, PSK, SK	Suurin sallittu leveys 600 mm.
Kattokannakkeet	HK1, TP1, TP2, TP2-L, TP2-P	Kaikki tuotteet. Kattokannakkeiden HK1 ja TP1 kanssa on käytettävä keskikannaketta HK13, tai porttikannaketta TPK. Kaikkien kattokannakkeiden kanssa on käytettävä paloluokiteltuja kiinnitystarvikkeita.
Kattokiinnikkeet	PF, RTF-10, RTF-16, RTF-S, RTF-Z	Kaikki tuotteet. Kattokiinnikkeiden kanssa on käytettävä paloluokiteltuja kiinnitystarvikkeita.
Keskikannakkeet	HK13, MK	Suurin sallittu leveys 600 mm. Keskikannakkeen HK13 kanssa on käytettävä kattokannaketta TP1. Keskikannakkeella MK voi toteuttaa vain paloluokituksen E60 mukaisen asennuksen.
Kierretangot	GT-6, GT-10, GT-16	Kaikki tuotteet. GT-6 -kierretankoa saa käyttää vain kärkikiinnitykseen, ei kannakointiin. Kierretankojen kanssa on käytettävä paloluokiteltuja kiinnitystarvikkeita.
Kiinnikkeet	KK, KKF, KK-MK, KS100 KK, PSF	Kaikki tuotteet.
Kulmakappaleet	KS45, KS90, KSF90	Suurin sallittu leveys 600 mm. Kulmakappaleet pitää tukea enintään 300 mm etäisyydeltä kummastakin liitoskohdasta tai keskeltä kulmaa, jos etäisyys liitoskohtaan on alle 300 mm. Tarvittaessa kulmakappale pitää tukea niin, ettei kulmakappaleen kannakeväli ylitä tikashyllyn suurinta sallittua kannakeväliä keskikohdan kehänpituudesta mitattuna.
Mutterit	MU 6, MU 10, MU 16	Kaikki tuotteet. MU 6 -mutteria saa käyttää vain kärkikiinnityksessä, ei kannakoinnissa.
Päätymiinnike	ÄF	Kaikki tuotteet.
Pohjalevyt	POL, PPU	Suurin sallittu leveys 600 mm.
Porttikannakkeet	PRT, TPK	Suurin sallittu leveys 600 mm. Porttikannakkeet on kiinnitettävä kahdella kierretangolla kattoon. TPK voidaan kiinnittää kattoon myös kahdella TP1 kattokannakkeella.
Ruuisarjat	RS1, RS2, RS3, RS4, RS5, RS KSF, RS SSU, RS VK2, RS MEK J 10	Kaikki tuotteet.
Seinäkannakkeet	VK, VKF, VKZ, VKZ-N	Suurimmat sallitut leveydet ilman kärkikiinnitystä ovat VKF 600 mm ja VK 500 mm. Kärkikiinnitystä varten kannakkeen on oltava yhtä kokoa leveämpi kuin tikashyllyn. VKZ ja VKZ-N on aina tuettava kierratangolla kannakkeen kärjestä kattoon. VK ja VKF voidaan kiinnittää paloluokitelluilla kiinnitystarvikkeilla suoraan seinään, jolloin kärkikiinnitystä ei tarvita.
Seinäkiinnikkeet	VK2, VK3	Kaikki tuotteet. VK3 saa käyttää, kun tikashylly on kiinnitetty myös lattiaan. Seinäkiinnityksen lisäksi VK2 -seinäkiinnikettä saa käyttää kulma-, T- ja X-kappaleiden tukemiseen, mutta ei kannakointiin.
Suunnikasmutteri	SMT	Kaikki tuotteet.
T- ja X-kappaleet	KST, KSX, VF	Suurin sallittu leveys 600 mm. T- ja X-kappaleet pitää tukea enintään 300 mm etäisyydeltä kustakin liitoskohdasta tai keskeltä kaarta, jos etäisyys liitoskohtaan on alle 300 mm. Tarvittaessa T- ja X-kappaleet pitää tukea niin, ettei tuotteen kannakeväli ylitä tikashyllyn suurinta sallittua kannakeväliä keskikohdan kehänpituudesta mitattuna.
Väliseinät	AP, APJ, SR	Kaikki tuotteet.
Välituki	KSF-VT	Kaikki tuotteet. Välitukea KSF-VT on käytettävä kaikissa KSF80 -asennuksissa tikashyllyn KSF80 lisäjäykisteenä kannakoinnin vieressä.

ASENNUSESIMERKIT PALOLUOKKA E90

KULMAN ASENNUS E90



Kulmakappaleet pitää tukea enintään 300 mm etäisyydeltä kummastakin liitoskohdasta tai keskeltä kulmaa, jos etäisyys liitoskohtaan on alle 300 mm. Tarvittaessa kulmakappale pitää tukea niin, ettei kulmakappaleen kannakeväli ylitä tikashyllyn suurinta sallittua kannakeväliä keskikohdan kehänpituudesta mitattuna.

Tukemiseen voidaan käyttää paloluokiteltuja kannakkeita ja kiinnittimiä, sekä myös seinäkiinnintä VK2 tuotteen molemmilla puolilla, yksi VK2 ei riitä.

KESKIKANNATUS E60

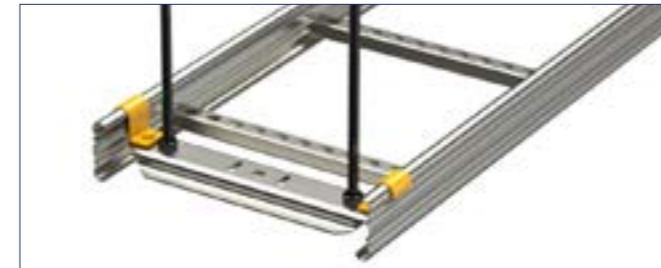

Keskikannakkeella MK voi toteuttaa paloluokituksen E60 mukaisen asennuksen. Palonkestävässä keskikannatuksessa MK kiinnitetään kahdella kierretangolla kattoon. Keskikannake MK kiinnitetään tikashyllyn kiinnikkeellä KK-MK.

SEINÄKIINNITYS E90

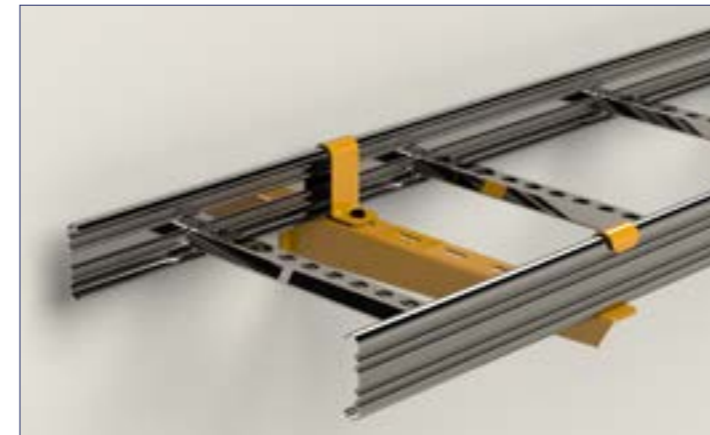

Seinäkannakkeet VK ja VKF voidaan kiinnittää paloluokitelluilla kiinnitystarvikkeilla suoraan seinään, jolloin kärkikiinnitystä ei tarvita. Suurimmat sallitut leveydet ilman kärkikiinnitystä ovat VKF 600 mm ja VK 500 mm.

KÄRKIKIINNITYS E90



Kärkikiinnitys on pakollinen palonkestävissä asennuksissa aina käytettäessä seinäkannakkeita VKZ ja VKZ-N. Lisäksi kärkikiinnitys on pakollinen, jos seinäkannake VK tai VKF kiinnitetään ankkurikiskomutterilla SMT ankkurikiskoon AS. Kärkikiinnityksessä vaaditaan yhtä kokoa leveämpi kannake kuin tikashylly, jotta reunimmaiseen reikään voidaan kiinnittää kierretanko M6.

Kärkikiinnitystä ei tarvita, jos seinäkannakkeet VK tai VKF kiinnitetään läpipultilla toisiinsa kattokannakkeen TP2 läpi.

KESKIKANNATUS E90



Palonkestävässä keskikannatuksessa kattokannake TP1 kiinnitetään keskikannakkeeseen HK13 ruuisarjalla RS3. Tikashylly kiinnitetään keskikannakkeeseen HK13 kiinnittimellä KK.

PORTTIKANNATUS E90

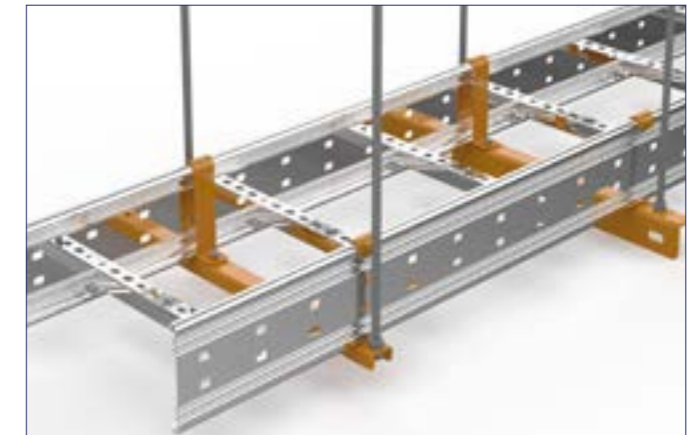

Porttikannakkeet PRT ja TPK on kiinnitettävä palonkestävissä asennuksissa kahdella kierretangolla kattoon. TPK voidaan kiinnittää kattoon myös kahdella TP1 kattokannakkeella.

ASENNUSESIMERKIT PALOLUOKKA E90

PYSTYHYLLYN ASENNUS E60/E90



Paloluokituksen E60 mukaisessa pystyhyllyn asennuksessa tikashylly kiinnitetään seinään seinäkiinnikkeellä VK2. Paloluokituksen E90 mukaisessa pystyhyllyn asennuksessa tikashylly kiinnitetään seinään seinäkiinnikkeellä VK2 tai VK3, ja lattiaan päätykiinnikkeellä ÄF.

Seinäkiinnikkeet asennetaan tikashyllyn poikkipienojen alapuolelle. Kaapelit tulee kiinnittää poikkipienojen kaarikiinnikkeellä CCA enintään 300 mm välein. Kaarikiinnikkeet on suojattava palolta enintään 3,5 metrin välein, elleivät viranomaiset ohjeista toisin. Kaarikiinnikkeiden suojaaminen voidaan toteuttaa esimerkiksi kerrosten välisten palokatkojen sisällä tai tekemällä palokatko tikashyllyn, kaapeleiden ja kaapeli kiinnikkeiden ympärille palokatkomateriaaleista. Palokatko täytyy tehdä kansallisten standardien ja säännösten mukaisesti.

Pystyhyllyn asennuksessa käytettäessä päätykiinnikettä ÄF:
 Suurin sallittu kannakeväli (VK2 ja VK3): 1,5 m
 Suurin sallittu kuorma per metri (KS20 K): 10 kg
 Suurin sallittu kuorma per metri (KS20): 15 kg
 Suurin sallittu kuorma per metri (KS60): 17,5 kg
 Suurin sallittu kuorma per metri (KS80): 20 kg
 Hyllyn suurin sallittu leveys (KS20 K, KS20, KS60 ja KS80): 600 mm

KAAPLEIDEN EROTTAMINEN E90



Palonkestävien kaapelien erottamiseen muista kaapeleista voidaan käyttää väliseiniä AP, jotka kiinnitetään tikkaan pienoihin 0,5m välein ruuvisarjoilla RS 1 tai RS 5. Jatkokappaleilla APJ voidaan yhdistää väliseiniä AP.

KAAPLEIDEN EROTTAMINEN E90



Palonkestävien kaapelien erottamiseen muista kaapeleista voidaan käyttää telekouruja SR, jotka kiinnitetään tikkaan pienoihin 0,5m välein ruuvisarjoilla RS 1 tai RS 5.

T-KAPPALEEN ASENNUS E90



T- ja X-kappaleet pitää tukea enintään 300 mm etäisyydeltä kustakin liitoskohdasta tai keskeltä kaarta, jos etäisyys liitoskohtaan on alle 300 mm. Tarvittaessa T- ja X-kappaleet pitää tukea niin, ettei tuotteen kannakeväli ylitä tikashyllyn suurinta sallittua kannakeväliä keskikohdan kehänpituudesta mitattuna.

Tukemiseen voidaan käyttää paloluokiteltuja kannakkeita ja kiinnittimiä, sekä myös seinäkiinnintä VK2 tuotteen molemmilla puolilla, yksi VK2 ei riitä.

PYSTYKULMAN ASENNUS E90



Nivelliitoksella NL toteutetussa pystysuuntaisessa kulmassa tikas pitää tukea enintään 300 mm etäisyydeltä kustakin liitoskohdasta tai keskeltä kulmaan asennettua tikasta, jos etäisyys liitoskohtaan on alle 300 mm. Tarvittaessa kulmaan asennettu tikas pitää tukea niin, ettei tuotteen kannakeväli ylitä tikashyllyn suurinta sallittua kannakeväliä.

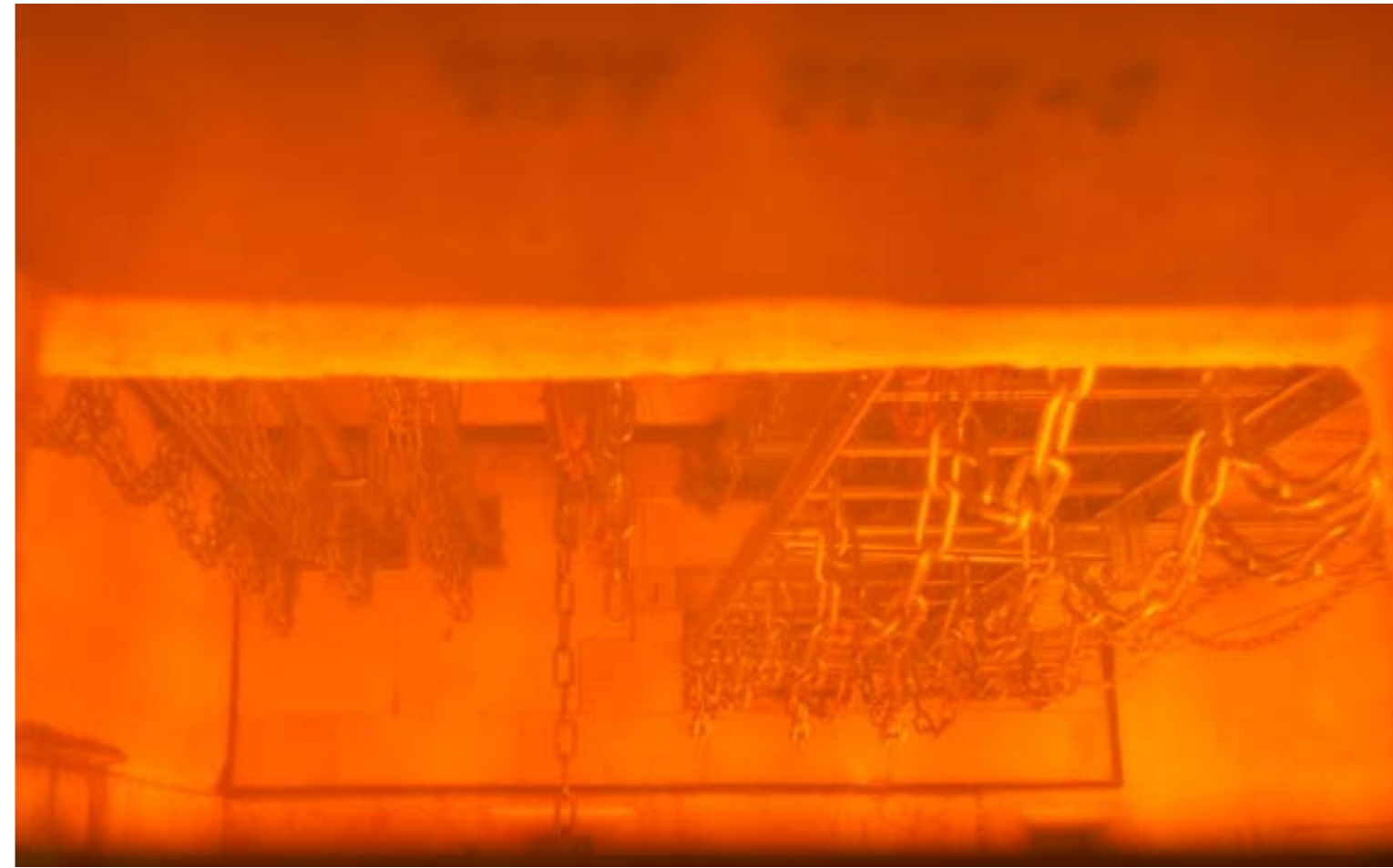

PALONKESTÄVÄT LEVYHYLLY-TUOTTEET PALOLUOKKA E90

TUOTE	KANNAKEVÄLI max (m)	LEVEYS max (mm)	KUORMITUS max (kg/m)
KRA	1,5	500	10
KRB	1,5	500	10

Kaikki pituudet ja pintakäsittelyt 500 mm leveyteen asti.

TYYPPI TUOTTEET

Asennuskiskot	AS, AS-WALL, FP, PS	Kaikki tuotteet. Asennuskiskot AS ja AS-WALL on kiinnitettävä seinään. Asennuskiskoja FP ja PS voidaan käyttää kannakointiin. Asennuskiskojen kanssa on käytettävä paloluokiteltuja kiinnitystarvikkeita.
Jatkokappaleet	RSS	Suurin sallittu leveys 500 mm.
Kannet	KRL, KRL-RS90, KRL-RT	Suurin sallittu leveys 500 mm.
Kattokannakkeet	HK1, TP1, TP2, TP2-L, TP2-P	Kaikki tuotteet. Kattokannakkeiden HK1 ja TP1 kanssa on käytettävä porttikannaketta TPK. Kaikkien kattokannakkeiden kanssa on käytettävä paloluokiteltuja kiinnitystarvikkeita.
Kattokiinnikkeet	PF, RTF-10, RTF-16, RTF-S, RTF-Z	Kaikki tuotteet. Kattokiinnikkeiden kanssa on käytettävä paloluokiteltuja kiinnitystarvikkeita.
Keskikannakkeet	RMK	Leveydet 200 - 500 mm. RMK kiinnitetään kahdella kierretangolla kattoon.
Kierretangot	GT-6, GT-10, GT-16	Kaikki tuotteet. GT-6 -kierretankoa saa käyttää vain kärkikiinnitykseen, ei kannakointiin. Kierretankojen kanssa käytettävä paloluokiteltuja kiinnitystarvikkeita.
Kiinnike	PSF	Kaikki tuotteet.
Kulmakappaleet	RS90	Suurin sallittu leveys 500 mm. Kulmakappaleet on tuettava enintään 300 mm etäisyydeltä kummastakin liitoskohdasta.
Mutterit	MU 6, MU 10, MU 16	Kaikki tuotteet. MU 6 -mutteria saa käyttää vain kärkikiinnityksessä, ei kannakoinnissa.
Päätökappaleet	P-KRA	Suurin sallittu leveys 500 mm.
Porttikannakkeet	PRT, TPK	Suurin sallittu leveys 500 mm. Porttikannakkeet on kiinnitettävä kattoon kahdella kierretangolla.
Ruuvisarjat	RS1, RS2, RS3, RS4, RS5, RS KSF, RS SSU, RS VK2, RS MEK J 10	Kaikki tuotteet.
Seinäkanakkeet	VK, VKF, VKZ, VKZ-N	Suurimmat sallitut leveydet ilman kärkikiinnitystä ovat VKF 600 mm ja VK 500 mm. Kärkikiinnitystä varten kannakkeen on oltava yhtä kokoa leveämpi kuin levyhyllyn. VKZ ja VKZ-N on aina tuettava kierratangolla kannakkeen kärjestä kattoon. VK ja VKF voidaan kiinnittää paloluokitelluilla kiinnitystarvikkeilla suoraan seinään, jolloin kärkikiinnitystä ei tarvita.
Suunnikasmutteri	SMT	Kaikki tuotteet.
T-kappaleet	RT	Suurin sallittu leveys 500 mm. T-kappaleet on tuettava enintään 300 mm etäisyydeltä kustakin liitoskohdasta.
Väliseinät	AP, APT, APJ, SR	Kaikki tuotteet.

ASENNUSESIMERKIT PALOLUOKKA E90

KÄRKIKIINNITYS E90



Kärkikiinnitys on pakollinen palonkestävissä asennuksissa, jos seinäkannake VK tai VKF kiinnitetään ankkurikiskomutterilla SMT ankkurikiskoon AS. Kärkikiinnityksessä vaaditaan yhtä kokoa leveämpi kannake kuin levyhyllin, jotta reunimmaiseen reikään voidaan kiinnittää kierretanko M6.

Kärkikiinnitystä ei tarvita, jos seinäkannakkeet VK tai VKF kiinnitetään läpipultilla toisiinsa kattokannakkeen TP2 läpi.

SEINÄKANNATUS E90



Kärkikiinnitystä ei tarvita palonkestävässä asennuksessa, jos seinäkannakkeet VK ja VKF kiinnitetään suoraan seinään paloluokitelluilla kiinnitystarvikkeilla.

KAAPELEIDEN EROTTAMINEN E90

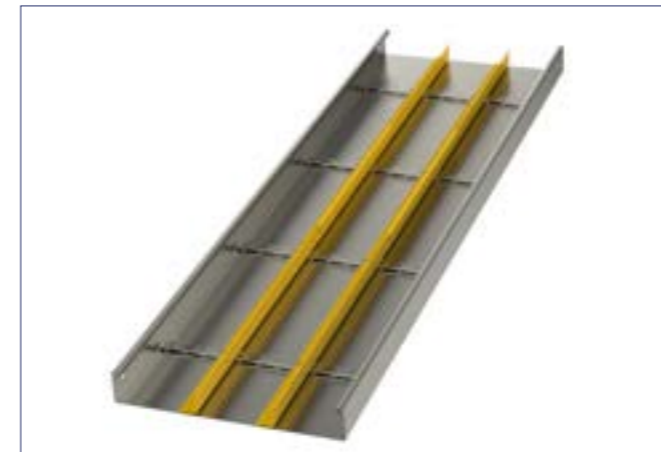

Palonkestävien kaapelien erottamiseen muista kaapeleista voidaan käyttää väliseiniä AP, jotka kiinnitetään väliseinän tukiin APT 0.5m välein ruuvisarjoilla RS 1 tai RS 5. Jatkokappaleilla APJ voidaan yhdistää väliseiniä AP.

PORTTIKANNATUS E90

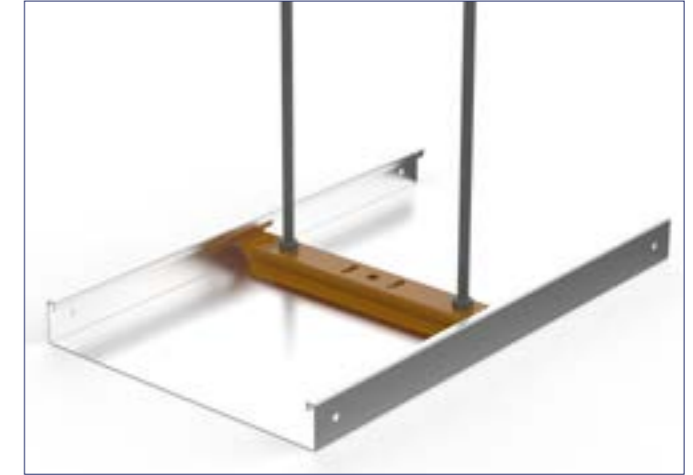

Paloluokan E90 mukaisessa porttikannatuksessa keskikannake RMK asennetaan kahta kierretankoa käyttäen. Kierretanko GT-10 kiinnitetään keskikannakkeeseen kahdella MU M10 -mutterilla.

RMK-40-100:lla ja RMK-60-100:lla voidaan toteuttaa vain paloluokan E60 mukainen asennus kiinnittämällä se yhdellä kierretangolla GT-10. Tällöin kanneväli on max. 1.25 m ja kuormitus max. 5 kg/m.

KULMAN ASENNUKSEEN E90



Palonkestävässä kulman asennuksessa kulmakappale RS90 on tuettava enintään 300 mm etäisyydeltä kummastakin liitoskohdasta. Kannatus voidaan tehdä porttikannakkeella PRT. Porttikannake PRT kiinnitetään kahdella kierretangolla kattoon.

PALONKESTÄVÄT LANKAHYLLY-TUOTTEET PALOLUOKKA E60

TUOTE	KANNAKEVÄL max (m)	LEVEYS max (mm)	KUORMITUS max (kg/m)
WMT	1.25	200	10

Kaikki materiaalit, pituudet ja pintakäsittelyt 200 mm leveyteen asti. Reunan korkeudet 50, 100 ja 150 mm.

TYYPPI	TUOTTEET	
Asennuskiskot	AS, AS-WALL, FP	Kaikki tuotteet. Asennuskisko on kiinnitettävä seinään. Asennuskiskojen kanssa käytettävä paloluokiteltuja kiinnitystarvikkeita.
Jatkokappaleet	WMT CL, WMT SC1, WMT SC2, WMT UC	Kaikki tuotteet.
Kaariikiinnikkeet	CCB	Kaikki tuotteet.
Kattokannakkeet	HK1, TP1, TP2, TP2-L, TP2-P	Kaikki tuotteet. Kattokannakkeiden kanssa on käytettävä paloluokiteltuja kiinnitystarvikkeita.
Kattokiinnikkeet	RTF-10, RTF-16, RTF-S, RTF-Z	Kaikki tuotteet. Kattokiinnikkeiden kanssa on käytettävä paloluokiteltuja kiinnitystarvikkeita.
Keskikannakkeet	WMT UC1	Kaikki tuotteet. Keskikannatus tehdään WMT UC1 -liitososaa, GT-6 -kierretankoa ja MU M6 -muttereita käyttäen asennusesimerkin mukaan.
Kierretangot	GT-6, GT-10, GT-16	Kaikki tuotteet. GT-6 -kierretankoa saa käyttää vain kärkikiinnitykseen ja lankahyllyn E60 keskikannatukseen liitososan UC1 kanssa ohjeistuksen mukaan. GT-6 ei sovellu muihin kannakointeihin. Kierretankojen kanssa on käytettävä paloluokiteltuja kiinnitystarvikkeita.
Kulmakappaleet	WMT CL	Kulma tehdään asennusesimerkin mukaisesti WMT CL -jatkokappaleita käyttäen. Kulma on tuettava keskeltä kulmaa sekä enintään 300 mm etäisyydeltä kummastakin liitoskohdasta.
Liitososat	WMT CL1, WMT UC1, WMT UC1D	Kaikki tuotteet.
Mutterit	MU 6, MU 10, MU 16	Kaikki tuotteet. MU 6 -mutteria saa käyttää vain kärkikiinnitykseen ja lankahyllyn E60 keskikannatukseen liitososan UC1 kanssa ohjeistuksen mukaan.
Porttikannakkeet	PRT, TPK	Porttikannakkeet kiinnitetään kahdella kierretangolla kattoon.
Ruuisarjat	RS1, RS2, RS3, RS4, RS5, RS KSF, RS SSU, RS VK2, RS MEK J 10	Kaikki tuotteet.
Seinäkanakkeet	VK, VKF, VKZ, VKZ-N	Suurimmat sallitut leveydet ilman kärkikiinnitystä ovat VKF 600 mm ja VK 500 mm. Kärkikiinnitystä varten kannakkeen on oltava yhtä kokoa leveämpi kuin lankahyllyn. VKZ ja VKZ-N on aina tuettava kierratangolla kannakkeen kärjestä kattoon. VK ja VKF voidaan kiinnittää paloluokitelluilla kiinnitystarvikkeilla suoraan seinään, jolloin kärkikiinnitystä ei tarvita.
Suunnikasmutteri	SMT	Kaikki tuotteet.
Väliseinät	AP, APJ, SR	Kaikki tuotteet.

ASENNUSESIMERKIT PALOLUOKKA E60

KÄRKIKIINNITYS E60

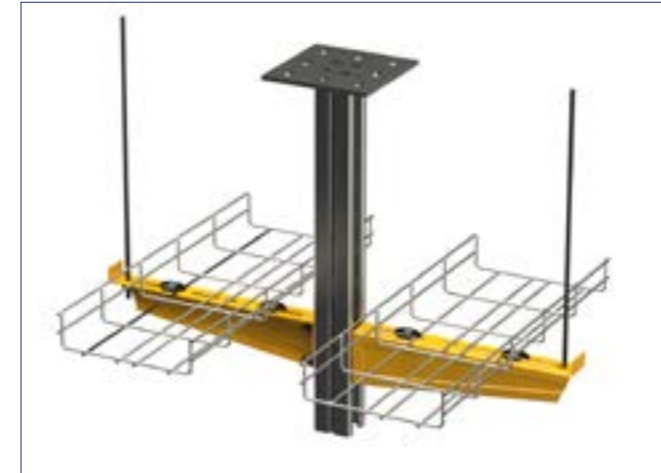

Kärkikiinnitys on pakollinen palonkestävissä asennuksissa, jos seinäkannake VK, VKF, VKZ tai VKZ-N kiinnitetään ankkurikomutterilla SMT ankkurikiskoon AS. Kärkikiinnityksessä vaaditaan yhtä kokoa leveämpi kannake kuin lankahylly, jotta reunimmaiseen reikään voidaan kiinnittää kierretanko M6.

Kärkikiinnitystä ei tarvita, jos seinäkannakkeet VK tai VKF kiinnitetään läpipultilla toisiinsa kattokannakkeen TP2 läpi.

PORTTIKANNATUS E60



Porttikannakkeella PRT tehdään palonkestävä porttikannatus kahta kierretankoa käyttäen. Kierretanko GT-10 kiinnitetään keskikannakkeen seen kahdella MU M10 -mutterilla

KESKIKANNATUS E60

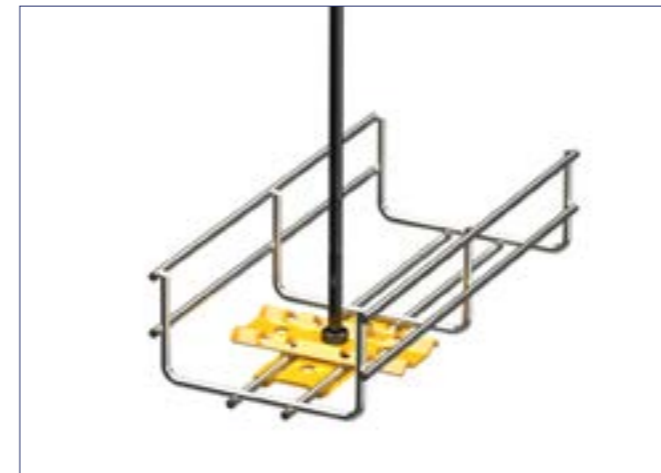

Palonkestävä lankahyllyn keskikannatus voidaan toteuttaa enintään 100 mm leveällä lankahyllyllä. Palonkestävä keskikannatus tehdään kahta WMT UC1 -kiinnikettä, GT-6 -kierretankoa ja MU M6 -mutteria käyttäen asennusesimerkin mukaan

KULMAN ASENNUS E60



Palonkestävä 90° asteen kulma tehdään lankahyllyllä leikkaamalla lankahylly kuvan mukaisesti ja kiinnittämällä reunat yhteen käyttäen WMT CL -jatkokappaleita. Kulma on tuettava keskeltä kulmaa sekä ennen kulmaa ja kulman jälkeen enintään 300 mm etäisyydeltä kulmasta.

KAPELEIDEN KIINNITTÄMINEN E60



Kaapelit voidaan kiinnittää lankahyllyyn WMT kaariikiinnikkeillä CCB.

PALONKESTÄVÄT VALAISINKISKO-TUOTTEET PALOLUOKKA E60

TUOTE	KANNAKEVÄLI max (m)	LEVEYS max (mm)	KUORMITUS max (kg/m)
MEK 110	1.25	110	5
MEK 110 K	1.25	110	5
MEK 70	1.25	70	5
MEK 70 K	1.25	70	5
MEK 70 S	1,25	70	5

Kaikki materiaalit, pituudet ja pintakäsittelyt.

TYYPPI TUOTTEET

Jatkokappaleet	MEK J	Kaikki tuotteet.
Kattokiinnikkeet	RTF-10, RTF-16, RTF-S, RTF-Z	Kaikki tuotteet. Kattokiinnikkeiden kanssa on käytettävä paloluokiteltuja kiinnitystarvikkeita.
Keskikannakkeet	MEK RK	Kaikki tuotteet. Keskikannakkeiden kanssa on käytettävä paloluokiteltuja kiinnitystarvikkeita.
Kierretangot	GT-10, GT-16	Kaikki tuotteet. Kierretankojen kanssa on käytettävä paloluokiteltuja kiinnitystarvikkeita.
Kulmakappaleet	MEK KR, MEK TR, MEK XR	Kaikki tuotteet. Kulmakappaletta ei saa käyttää kannakkeena. Kulma on tuettava enintään 300mm etäisyydeltä kummastakin liitoskohdasta. Kulmakappaletta MEK KR, MEK TR tai MEK XR ei vaadita paloluokan E60 saavuttamiseksi kulman asennuksessa, vaikka sitä voidaan käyttää palonkestävässä asennuksessa.
Mutterit	MU 10, MU 16	Kaikki tuotteet.
Ruuvisarjat	RS1, RS2, RS3, RS4, RS5, RS KSF, RS SSU, RS VK2, RS MEK J 10	Kaikki tuotteet.
Seinäkanakkeet	MEK SK-70	Kaikki tuotteet. Sopii vain MEK 70 valaisinkiskoille.

ASENNUSESIMERKIT PALOLUOKKA E60

RIPUSTUSKANNATUS E60



MEK-valaisinkiskon palonkestävä ripustuskanatus tehdään keskikannakkeella MEK RK. Keskikannake kiinnitetään kierretangolla kattoon.

KULMA E60



MEK-valaisinkiskon palonkestävässä asennuksessa kulma, T- tai X-kappale on tuettava enintään 300 mm etäisyydeltä jokaisesta liitoskohdasta. Kulmakappaletta MEK KR, T-kappaletta MEK TR tai X-kappaletta MEK XR ei vaadita paloluokan E60 saavuttamiseksi kulman, T- tai X-risteyksen asennuksessa, vaikka niitä voidaan käyttää palonkestävässä asennuksessa.

SEINÄKANNATUS E60



MEK 70 valaisinkiskojen palonkestävä seinäkannatus tehdään seinäkannakkeella MEK SK-70. Seinäkannake kiinnitetään seinään paloluokitelluilla kiinnitystarvikkeilla.



TUOTENIEMI		SRNO	🔥
AG PG	Haarituspeltti	1449690	E90
AG XPG	Haarituspeltti	1433443	E90
AP-40 L=1750 PG	Väliseinä	1449718	E90
AP-40 L=2750 HDG	Väliseinä	1449719	E90
AP-40 L=2750 M	Väliseinä	1461660	E90
AP-40 L=2750 PG	Väliseinä	1449710	E90
AP-40 L=2750 XPG	Väliseinä	1433442	E90
AP-60 L=2000 M	Väliseinä	1432740	E90
AP-60 L=2000 PG	Väliseinä	1432737	E90
AP-60 L=2000 XPG	Väliseinä	1478034	E90
API-40 M	Jatkokappale	1431681	E90
API-40 PG	Jatkokappale	1431680	E90
API-40 XPG	Jatkokappale	1433466	E90
API-60 M	Jatkokappale	1432746	E90
API-60 PG	Jatkokappale	1432743	E90
API-60 XPG	Jatkokappale	1433473	E90
APT-100 PG	Väliseinän tuki	1431671	E90
APT-200 PG	Väliseinän tuki	1431672	E90
APT-300 PG	Väliseinän tuki	1431673	E90
APT-400 PG	Väliseinän tuki	1431674	E90
APT-500 PG	Väliseinän tuki	1431675	E90
APT-600 PG	Väliseinän tuki	1431676	E90
AS L=1980 HDG	Asennuskisko	1449691	E90
AS L=3015 HDG	Asennuskisko	1449661	E90
AS L=6030 HDG	Asennuskisko	1449648	E90
AS WALL L=1980 HDG	Asennuskisko	1449208	E90
ASR L=6030 HDG	Asennuskisko	1449660	E90
ASR-L L=6030 HDG	Asennuskisko	1449136	E90
ASR-P L=6030 HDG	Asennuskisko	1449137	E90
CCA-12 PG	Kaariinnike	1342000	E90
CCA-12 XPG	Kaariinnike	1342052	E90
CCA-14 PG	Kaariinnike	1342001	E90
CCA-14 XPG	Kaariinnike	1342053	E90
CCA-18 PG	Kaariinnike	1342002	E90
CCA-18 XPG	Kaariinnike	1342054	E90
CCA-22 PG	Kaariinnike	1342003	E90
CCA-22 XPG	Kaariinnike	1342055	E90
CCA-26 PG	Kaariinnike	1342004	E90
CCA-26 XPG	Kaariinnike	1342056	E90
CCA-30 PG	Kaariinnike	1342005	E90
CCA-30 XPG	Kaariinnike	1342057	E90
CCA-34 PG	Kaariinnike	1342006	E90
CCA-34 XPG	Kaariinnike	1342058	E90
CCA-40 PG	Kaariinnike	1342007	E90
CCA-40 XPG	Kaariinnike	1342059	E90
CCA-46 PG	Kaariinnike	1342008	E90
CCA-46 XPG	Kaariinnike	1342060	E90
CCA-52 PG	Kaariinnike	1342009	E90
CCA-52 XPG	Kaariinnike	1342061	E90
CCA-60 PG	Kaariinnike	1342010	E90
CCA-60 XPG	Kaariinnike	1342062	E90
CCA-82 PG	Kaariinnike	1342011	E90
CCA-82 XPG	Kaariinnike	1342063	E90
CCB-12 PG	Kaariinnike	1342020	E60

TUOTENIEMI		SRNO	🔥
CCB-14 PG	Kaariinnike	1342021	E60
CCB-18 PG	Kaariinnike	1342022	E60
CCB-22 PG	Kaariinnike	1342023	E60
CCB-26 PG	Kaariinnike	1342024	E60
CCB-30 PG	Kaariinnike	1342025	E60
CCB-34 PG	Kaariinnike	1342026	E60
CCB-40 PG	Kaariinnike	1342027	E60
CCB-46 PG	Kaariinnike	1342028	E60
CCB-52 PG	Kaariinnike	1342029	E60
CCB-60 PG	Kaariinnike	1342030	E60
FP L=1980 HDG	Asennuskisko	1449620	E90
FP L=1980 PG	Asennuskisko	1449619	E90
GT-10 L=2000 EG	Kierretanko	1449650	E90
GT-10 L=2000 HDG	Kierretanko	1449160	E90
GT-16 L=2000 EG	Kierretanko	1449651	E90
GT-16 L=2000 HDG	Kierretanko	1449161	E90
GT-6 L=1000 EG	Kierretanko	1459420	E90
HK1-1000 HDG	Kattokannake	1449500	E90
HK1-300 HDG	Kattokannake	1449497	E90
HK1-500 HDG	Kattokannake	1449498	E90
HK1-750 HDG	Kattokannake	1449499	E90
HK13-150 HDG	Keskikannake	1449641	E90
HK13-150 XPG	Keskikannake	1433062	E90
HK13-210 HDG	Keskikannake	1449642	E90
HK13-210 PG	Keskikannake	1449472	E90
HK13-210 XPG	Keskikannake	1433063	E90
HK13-216 HDG	Keskikannake	1449692	E90
HK13-216 PG	Keskikannake	1449462	E90
HK13-310 HDG	Keskikannake	1449643	E90
HK13-310 PG	Keskikannake	1449473	E90
HK13-310 XPG	Keskikannake	1433064	E90
HK13-316 HDG	Keskikannake	1449693	E90
HK13-316 PG	Keskikannake	1449463	E90
HK13-410 HDG	Keskikannake	1449644	E90
HK13-410 PG	Keskikannake	1449474	E90
HK13-410 XPG	Keskikannake	1433065	E90
HK13-416 HDG	Keskikannake	1449694	E90
HK13-416 PG	Keskikannake	1449464	E90
HK13-510 HDG	Keskikannake	1449645	E90
HK13-510 PG	Keskikannake	1449475	E90
HK13-510 XPG	Keskikannake	1433066	E90
HK13-516 HDG	Keskikannake	1449695	E90
HK13-516 PG	Keskikannake	1449465	E90
HK13-610 HDG	Keskikannake	1449646	E90
HK13-610 PG	Keskikannake	1449476	E90
HK13-610 XPG	Keskikannake	1433067	E90
HK13-616 HDG	Keskikannake	1449696	E90
HK13-616 PG	Keskikannake	1449466	E90
HST AP-40 L=2000	Väliseinä	1430401	E90
HST AS L=6030	Asennuskisko	1430410	E90
HST ASR L=6030	Asennuskisko	1430411	E90
HST CCA-12	Kaariinnike	1342076	E90
HST CCA-14	Kaariinnike	1342077	E90
HST CCA-18	Kaariinnike	1342078	E90

TUOTENIEMI		SRNO	🔥
HST CCA-22	Kaariinnike	1342079	E90
HST CCA-26	Kaariinnike	1342080	E90
HST CCA-30	Kaariinnike	1342081	E90
HST CCA-34	Kaariinnike	1342082	E90
HST CCA-40	Kaariinnike	1342083	E90
HST CCA-46	Kaariinnike	1342084	E90
HST CCA-52	Kaariinnike	1342085	E90
HST CCA-60	Kaariinnike	1342086	E90
HST CCA-82	Kaariinnike	1342087	E90
HST FP L=1980	Asennuskisko	1430414	E90
HST GT-10 L=2000	Kierretanko	1430420	E90
HST GT-16 L=2000	Kierretanko	1430421	E90
HST HK13-216	Keskikannake	1430252	E90
HST HK13-316	Keskikannake	1430253	E90
HST HK13-416	Keskikannake	1430254	E90
HST HK13-516	Keskikannake	1430255	E90
HST HK13-616	Keskikannake	1430256	E90
HST JM M10	Jatkomutteri	1430434	E90
HST JM M16	Jatkomutteri	1430435	E90
HST KK	Kiinnike	1430300	E90
HST KKF	Kiinnike	1430302	E90
HST KSI00 J	Jatkokappale	1478234	E90
HST KSI00-200 L=6000	Tikashylly	1478214	E90
HST KSI00-300 L=6000	Tikashylly	1478215	E90
HST KSI00-400 L=6000	Tikashylly	1478216	E90
HST KSI00-500 L=6000	Tikashylly	1478217	E90
HST KSI00-600 L=6000	Tikashylly	1478218	E90
HST KS20-200 L=6000	Tikashylly	1430012	E90
HST KS20-300 L=6000	Tikashylly	1430013	E90
HST KS20-400 L=6000	Tikashylly	1430014	E90
HST KS20-500 L=6000	Tikashylly	1430015	E90
HST KS20-600 L=6000	Tikashylly	1430016	E90
HST KS80-150 L=6000	Tikashylly	1430001	E90
HST KS80-200 L=6000	Tikashylly	1430002	E90
HST KS80-300 L=6000	Tikashylly	1430003	E90
HST KS80-400 L=6000	Tikashylly	1430004	E90
HST KS80-500 L=6000	Tikashylly	1430005	E90
HST KS80-600 L=6000	Tikashylly	1430006	E90
HST KS90-150 R=300	Kulmakappale	1430051	E90
HST KS90-200 R=300	Kulmakappale	1430052	E90
HST KS90-300 R=300	Kulmakappale	1430053	E90
HST KS90-400 R=300	Kulmakappale	1430054	E90
HST KS90-500 R=300	Kulmakappale	1430055	E90
HST KS90-600 R=300	Kulmakappale	1430056	E90
HST KSF-VT	Välituki	1430312	E90
HST KST-150 R=300	T-kappale	1430091	E90
HST KST-200 R=300	T-kappale	1430092	E90
HST KST-300 R=300	T-kappale	1430093	E90
HST KST-400 R=300	T-kappale	1430094	E90
HST KST-500 R=300	T-kappale	1430095	E90
HST KST-600 R=300	T-kappale	1430096	E90
HST MEK 70 L=6000	Valaisinkisko	1430570	E60
HST MEK J-70	Jatkokappale	1430584	E60
HST MEK RK-70	Keskikannake	1430582	E60

TUOTENIEMI		SRNO	🔥
HST MU M10	Mutteri	1430436	E90
HST MU M16	Mutteri	1430437	E90
HST MU M6	Mutteri	1430426	E90
HST RS 1	Ruuvisarja	1430428	E90
HST RS 2	Ruuvisarja	1430429	E90
HST RS 3	Ruuvisarja	1430430	E90
HST RS KSF	Ruuvisarja	1430438	E90
HST RTF-10	Kattokiinnike	1430305	E90
HST RTF-16	Kattokiinnike	1430306	E90
HST SK-150 L=1500	Kansi	1430361	E90
HST SK-200 L=1500	Kansi	1430362	E90
HST SK-300 L=1500	Kansi	1430363	E90
HST SK-400 L=1500	Kansi	1430364	E90
HST SK-500 L=1500	Kansi	1430365	E90
HST SK-600 L=1500	Kansi	1430366	E90
HST SMT	Suunnikasmutteri	1430422	E90
HST SR-100 L=2000	Telekouru	1430403	E90
HST SR-150 L=2000	Telekouru	1430404	E90
HST SR-50 L=2000	Telekouru	1430402	E90
HST SSR	Jatkokappale	1430290	E90
HST SSU	Jatkokappale	1430291	E90
HST TPI-1000	Kattokannake	1430193	E90
HST TPI-1500	Kattokannake	1430194	E90
HST TPI-2000	Kattokannake	1430195	E90
HST TPI-250	Kattokannake	1430190	E90
HST TPI-500	Kattokannake	1430191	E90
HST TPI-750	Kattokannake	1430192	E90
HST TP2-1000	Kattokannake	1430201	E90
HST TP2-1500	Kattokannake	1430202	E90
HST TP2-2000	Kattokannake	1430203	E90
HST TP2-3000	Kattokannake	1430204	E90
HST TP2-500	Kattokannake	1430200	E90
HST TPK-200	Porttikannake	1430262	E90
HST TPK-300	Porttikannake	1430263	E90
HST TPK-400	Porttikannake	1430264	E90
HST TPK-500	Porttikannake	1430265	E90
HST TPK-600	Porttikannake	1430266	E90
HST VF	T-kappale	1430310	E90
HST VK2	Seinäkiinnike	1430303	E90
HST VK3	Seinäkiinnike	1430304	E90
HST VKF-200 4KN	Seinäkannake	1430172	E90
HST VKF-300 4KN	Seinäkannake	1430173	E90
HST VKF-400 4KN	Seinäkannake	1430174	E90
HST VKF-500 4KN	Seinäkannake	1430175	E90
HST VKF-600 4KN	Seinäkannake	1430176	E90
HST VKF-700 4KN	Seinäkannake	1430177	E90
HST ÄF	Päätymiinnike	1430313	E90
JM M10 EG	Jatkomutteri	1449704	E90
JM M10 HDG	Jatkomutteri	1431748	E90
JM M16 EG	Jatkomutteri	1449705	E90
JM M16 HDG	Jatkomutteri	1431749	E90
JM M6 EG	Jatkomutteri	1459425	E90
KK HDG	Kiinnike	1449676	E90
KK PG	Kiinnike	1449486	E90

TUOTENIEMI		SRNO	🔥
KK XPG	Kiinnike	1433055	E90
KK-MK HDG	Kiinnike	1433139	E60
KK-MK PG	Kiinnike	1449249	E60
KK-MK XPG	Kiinnike	1433056	E90
KKF HDG	Kiinnike	1449678	E90
KRA-40-100 L=3000 M	Levyhylly	1431231	E90
KRA-40-100 L=3000 PG	Levyhylly	1431211	E90
KRA-40-200 L=3000 M	Levyhylly	1431232	E90
KRA-40-200 L=3000 PG	Levyhylly	1431212	E90
KRA-40-300 L=3000 M	Levyhylly	1431233	E90
KRA-40-300 L=3000 PG	Levyhylly	1431213	E90
KRA-40-400 L=3000 M	Levyhylly	1431234	E90
KRA-40-400 L=3000 PG	Levyhylly	1431214	E90
KRA-40-500 L=3000 M	Levyhylly	1431235	E90
KRA-40-500 L=3000 PG	Levyhylly	1431215	E90
KRA-60-100 L=3000 M	Levyhylly	1432021	E90
KRA-60-100 L=3000 PG	Levyhylly	1432001	E90
KRA-60-100 L=3000 XPG	Levyhylly	1432007	E90
KRA-60-200 L=3000 M	Levyhylly	1432022	E90
KRA-60-200 L=3000 PG	Levyhylly	1432002	E90
KRA-60-200 L=3000 XPG	Levyhylly	1432008	E90
KRA-60-300 L=3000 M	Levyhylly	1432023	E90
KRA-60-300 L=3000 PG	Levyhylly	1432003	E90
KRA-60-300 L=3000 XPG	Levyhylly	1432009	E90
KRA-60-400 L=3000 M	Levyhylly	1432024	E90
KRA-60-400 L=3000 PG	Levyhylly	1432004	E90
KRA-60-400 L=3000 XPG	Levyhylly	1432010	E90
KRA-60-500 L=3000 M	Levyhylly	1432025	E90
KRA-60-500 L=3000 PG	Levyhylly	1432005	E90
KRA-60-500 L=3000 XPG	Levyhylly	1432011	E90
KRB-40-100 L=2000 M	Levyhylly	1431261	E90
KRB-40-100 L=2000 PG	Levyhylly	1431241	E90
KRB-40-100 L=3000 M	Levyhylly	1431271	E90
KRB-40-100 L=3000 PG	Levyhylly	1431251	E90
KRB-40-200 L=2000 M	Levyhylly	1431262	E90
KRB-40-200 L=2000 PG	Levyhylly	1431242	E90
KRB-40-200 L=3000 M	Levyhylly	1431272	E90
KRB-40-200 L=3000 PG	Levyhylly	1431252	E90
KRB-40-300 L=2000 M	Levyhylly	1431263	E90
KRB-40-300 L=2000 PG	Levyhylly	1431243	E90
KRB-40-300 L=3000 M	Levyhylly	1431273	E90
KRB-40-300 L=3000 PG	Levyhylly	1431253	E90
KRB-40-400 L=2000 M	Levyhylly	1431264	E90
KRB-40-400 L=2000 PG	Levyhylly	1431244	E90
KRB-40-400 L=3000 M	Levyhylly	1431274	E90
KRB-40-400 L=3000 PG	Levyhylly	1431254	E90
KRB-40-500 L=2000 M	Levyhylly	1431265	E90
KRB-40-500 L=2000 PG	Levyhylly	1431245	E90
KRB-40-500 L=3000 M	Levyhylly	1431275	E90
KRB-40-500 L=3000 PG	Levyhylly	1431255	E90
KRB-60-100 L=3000 M	Levyhylly	1432101	E90
KRB-60-100 L=3000 PG	Levyhylly	1432081	E90
KRB-60-100 L=3000 XPG	Levyhylly	1432088	E90
KRB-60-200 L=3000 M	Levyhylly	1432102	E90

TUOTENIEMI		SRNO	🔥
KRB-60-200 L=3000 PG	Levyhylly	1432082	E90
KRB-60-200 L=3000 XPG	Levyhylly	1432089	E90
KRB-60-300 L=3000 M	Levyhylly	1432103	E90
KRB-60-300 L=3000 PG	Levyhylly	1432083	E90
KRB-60-300 L=3000 XPG	Levyhylly	1432090	E90
KRB-60-400 L=3000 M	Levyhylly	1432104	E90
KRB-60-400 L=3000 PG	Levyhylly	1432084	E90
KRB-60-400 L=3000 XPG	Levyhylly	1432091	E90
KRB-60-500 L=3000 M	Levyhylly	1432105	E90
KRB-60-500 L=3000 PG	Levyhylly	1432085	E90
KRB-60-500 L=3000 XPG	Levyhylly	1432092	E90
KRL-100 L=3000 M	Kansi	1431831	E90
KRL-100 L=3000 PG	Kansi	1431821	E90
KRL-200 L=3000 M	Kansi	1431832	E90
KRL-200 L=3000 PG	Kansi	1431822	E90
KRL-300 L=3000 M	Kansi	1431833	E90
KRL-300 L=3000 PG	Kansi	1431823	E90
KRL-400 L=3000 M	Kansi	1431834	E90
KRL-400 L=3000 PG	Kansi	1431824	E90
KRL-500 L=3000 M	Kansi	1431835	E90
KRL-500 L=3000 PG	Kansi	1431825	E90
KRL-J-150 PG	Jatkokappale	1432916	E90
KRL-J-150 XPG	Jatkokappale	1433457	E90
KRL-J-200 PG	Jatkokappale	1432852	E90
KRL-J-200 XPG	Jatkokappale	1433458	E90
KRL-J-300 PG	Jatkokappale	1432853	E90
KRL-J-300 XPG	Jatkokappale	1433459	E90
KRL-J-400 PG	Jatkokappale	1432854	E90
KRL-J-400 XPG	Jatkokappale	1433460	E90
KRL-J-500 PG	Jatkokappale	1432855	E90
KRL-J-500 XPG	Jatkokappale	1433461	E90
KRL-J-600 PG	Jatkokappale	1432856	E90
KRL-J-600 XPG	Jatkokappale	1433462	E90
KRL-KS-150 L=3000 PG	Kansi	1432898	E90
KRL-KS-150 L=3000 XPG	Kansi	1433311	E90
KRL-KS-200 L=3000 PG	Kansi	1432847	E90
KRL-KS-200 L=3000 XPG	Kansi	1433312	E90
KRL-KS-300 L=3000 PG	Kansi	1432848	E90
KRL-KS-300 L=3000 XPG	Kansi	1433313	E90
KRL-KS-400 L=3000 PG	Kansi	1432849	E90
KRL-KS-400 L=3000 XPG	Kansi	1433314	E90
KRL-KS-500 L=3000 PG	Kansi	1432850	E90
KRL-KS-500 L=3000 XPG	Kansi	1433315	E90
KRL-KS-600 L=3000 PG	Kansi	1432851	E90
KRL-KS-600 L=3000 XPG	Kansi	1433316	E90
KRL-KS45-150 R=300 XPG	Kansi	1433467	E90
KRL-KS45-200 R=300 XPG	Kansi	1433468	E90
KRL-KS45-300 R=300 XPG	Kansi	1433469	E90
KRL-KS45-400 R=300 XPG	Kansi	1433470	E90
KRL-KS45-500 R=300 XPG	Kansi	1433471	E90
KRL-KS45-600 R=300 XPG	Kansi	1433472	E90
KRL-KS90-150 R=300 PG	Kansi	1432801	E90
KRL-KS90-150 R=300 XPG	Kansi	1433326	E90
KRL-KS90-150 R=600 PG	Kansi	1432901	E90

TUOTENIEMI		SRNO	🔥
KRL-KS90-150 R=600 XPG	Kansi	1433336	E90
KRL-KS90-200 R=100 PG	Kansi	1432817	E90
KRL-KS90-200 R=100 XPG	Kansi	1433321	E90
KRL-KS90-200 R=300 PG	Kansi	1432802	E90
KRL-KS90-200 R=300 XPG	Kansi	1433327	E90
KRL-KS90-200 R=600 PG	Kansi	1432807	E90
KRL-KS90-200 R=600 XPG	Kansi	1433337	E90
KRL-KS90-300 R=100 PG	Kansi	1432818	E90
KRL-KS90-300 R=100 XPG	Kansi	1433322	E90
KRL-KS90-300 R=300 PG	Kansi	1432803	E90
KRL-KS90-300 R=300 XPG	Kansi	1433328	E90
KRL-KS90-300 R=600 PG	Kansi	1432808	E90
KRL-KS90-300 R=600 XPG	Kansi	1433338	E90
KRL-KS90-400 R=100 PG	Kansi	1432819	E90
KRL-KS90-400 R=100 XPG	Kansi	1433323	E90
KRL-KS90-400 R=300 PG	Kansi	1432804	E90
KRL-KS90-400 R=300 XPG	Kansi	1433329	E90
KRL-KS90-400 R=600 PG	Kansi	1432809	E90
KRL-KS90-400 R=600 XPG	Kansi	1433339	E90
KRL-KS90-500 R=100 PG	Kansi	1432820	E90
KRL-KS90-500 R=100 XPG	Kansi	1433324	E90
KRL-KS90-500 R=300 PG	Kansi	1432805	E90
KRL-KS90-500 R=300 XPG	Kansi	1433330	E90
KRL-KS90-500 R=600 PG	Kansi	1432810	E90
KRL-KS90-500 R=600 XPG	Kansi	1433340	E90
KRL-KS90-600 R=100 PG	Kansi	1432821	E90
KRL-KS90-600 R=100 XPG	Kansi	1433325	E90
KRL-KS90-600 R=300 PG	Kansi	1432806	E90
KRL-KS90-600 R=300 XPG	Kansi	1433331	E90
KRL-KS90-600 R=600 PG	Kansi	1432811	E90
KRL-KS90-600 R=600 XPG	Kansi	1433341	E90
KRL-KST-150 R=1000 PG	Kansi	1432908	E90
KRL-KST-150 R=1000 XPG	Kansi	1433372	E90
KRL-KST-150 R=300 PG	Kansi	1432906	E90
KRL-KST-150 R=300 XPG	Kansi	1433352	E90
KRL-KST-150 R=600 PG	Kansi	1432907	E90
KRL-KST-150 R=600 XPG	Kansi	1433362	E90
KRL-KST-200 R=1000 PG	Kansi	1432832	E90
KRL-KST-200 R=1000 XPG	Kansi	1433373	E90
KRL-KST-200 R=300 PG	Kansi	1432822	E90
KRL-KST-200 R=300 XPG	Kansi	1433353	E90
KRL-KST-200 R=600 PG	Kansi	1432827	E90
KRL-KST-200 R=600 XPG	Kansi	1433363	E90
KRL-KST-300 R=1000 PG	Kansi	1432833	E90
KRL-KST-300 R=1000 XPG	Kansi	1433374	E90
KRL-KST-300 R=300 PG	Kansi	1432823	E90
KRL-KST-300 R=300 XPG	Kansi	1433354	E90
KRL-KST-300 R=600 PG	Kansi	1432828	E90
KRL-KST-300 R=600 XPG	Kansi	1433364	E90
KRL-KST-400 R=1000 PG	Kansi	1432834	E90
KRL-KST-400 R=1000 XPG	Kansi	1433375	E90
KRL-KST-400 R=300 PG	Kansi	1432824	E90
KRL-KST-400 R=300 XPG	Kansi	1433355	E90
KRL-KST-400 R=600 PG	Kansi	1432829	E90

TUOTENIEMI		SRNO	🔥
KRL-KST-400 R=600 XPG	Kansi	1433365	E90
KRL-KST-500 R=1000 PG	Kansi	1432835	E90
KRL-KST-500 R=1000 XPG	Kansi	1433376	E90
KRL-KST-500 R=300 PG	Kansi	1432825	E90
KRL-KST-500 R=300 XPG	Kansi	1433356	E90
KRL-KST-500 R=600 PG	Kansi	1432830	E90
KRL-KST-500 R=600 XPG	Kansi	1433366	E90
KRL-KST-600 R=1000 PG	Kansi	1432836	E90
KRL-KST-600 R=1000 XPG	Kansi	1433377	E90
KRL-KST-600 R=300 PG	Kansi	1432826	E90
KRL-KST-600 R=300 XPG	Kansi	1433357	E90
KRL-KST-600 R=600 PG	Kansi	1432831	E90
KRL-KST-600 R=600 XPG	Kansi	1433367	E90
KRL-KSX-150 R=300 PG	Kansi	1432912	E90
KRL-KSX-150 R=300 XPG	Kansi	1433378	E90
KRL-KSX-200 R=300 PG	Kansi	1432837	E90
KRL-KSX-200 R=300 XPG	Kansi	1433379	E90
KRL-KSX-300 R=300 PG	Kansi	1432838	E90
KRL-KSX-300 R=300 XPG	Kansi	1433380	E90
KRL-KSX-400 R=300 PG	Kansi	1432839	E90
KRL-KSX-400 R=300 XPG	Kansi	1433381	E90
KRL-KSX-500 R=300 PG	Kansi	1432840	E90
KRL-KSX-500 R=300 XPG	Kansi	1433382	E90
KRL-KSX-600 R=300 PG	Kansi	1432841	E90
KRL-KSX-600 R=300 XPG	Kansi	1433383	E90
KRL-RS90-100 M	Kansi	1431721	E90
KRL-RS90-100 PG	Kansi	1431881	E90
KRL-RS90-200 M	Kansi	1431722	E90
KRL-RS90-200 PG	Kansi	1431882	E90
KRL-RS90-300 M	Kansi	1431723	E90
KRL-RS90-300 PG	Kansi	1431883	E90
KRL-RS90-400 M	Kansi	1431724	E90
KRL-RS90-400 PG	Kansi	1431884	E90
KRL-RS90-500 M	Kansi	1431725	E90
KRL-RS90-500 PG	Kansi	1431885	E90
KRL-RT-100 M	Kansi	1431811	E90
KRL-RT-100 PG	Kansi	1431891	E90
KRL-RT-200 M	Kansi	1431812	E90
KRL-RT-200 PG	Kansi	1431892	E90
KRL-RT-300 M	Kansi	1431813	E90
KRL-RT-300 PG	Kansi	1431893	E90
KRL-RT-400 M	Kansi	1431814	E90
KRL-RT-400 PG	Kansi	1431894	E90
KRL-RT-500 M	Kansi	1431815	E90
KRL-RT-500 PG	Kansi	1431895	E90
KS100 J PG	Jatkokappale	1478125	E90
KS100 J XPG	Jatkokappale	1478162	E90
KS100-200 L=6000 HDG	Tikashylly	1478179	E90
KS100-200 L=6000 PG	Tikashylly	1478105	E90
KS100-200 L=6000 XPG	Tikashylly	1478142	E90
KS100-300 L=6000 HDG	Tikashylly	1478180	E90
KS100-300 L=6000 PG	Tikashylly	1478106	E90
KS100-300 L=6000 XPG	Tikashylly	1478143	E90
KS100-400 L=6000 HDG	Tikashylly	1478181	E90

TUOTENIEMI		SRNO	🔥
KS100-400 L=6000 PG	Tikashylly	1478107	E90
KS100-400 L=6000 XPG	Tikashylly	1478144	E90
KS100-500 L=6000 HDG	Tikashylly	1478182	E90
KS100-500 L=6000 PG	Tikashylly	1478108	E90
KS100-500 L=6000 XPG	Tikashylly	1478145	E90
KS100-600 L=6000 HDG	Tikashylly	1478183	E90
KS100-600 L=6000 PG	Tikashylly	1478109	E90
KS100-600 L=6000 XPG	Tikashylly	1478146	E90
KS20-200 K L=3000 PG	Tikashylly	1431802	E90
KS20-200 K L=6000 PG	Tikashylly	1431907	E90
KS20-200 L=3000 HDG	Tikashylly	1433112	E90
KS20-200 L=3000 PG	Tikashylly	1449401	E90
KS20-200 L=3000 XPG	Tikashylly	1433072	E90
KS20-200 L=6000 HDG	Tikashylly	1433102	E90
KS20-200 L=6000 PG	Tikashylly	1449502	E90
KS20-200 L=6000 XPG	Tikashylly	1433077	E90
KS20-300 K L=3000 PG	Tikashylly	1431803	E90
KS20-300 K L=6000 PG	Tikashylly	1431908	E90
KS20-300 L=3000 HDG	Tikashylly	1433113	E90
KS20-300 L=3000 PG	Tikashylly	1449402	E90
KS20-300 L=3000 XPG	Tikashylly	1433073	E90
KS20-300 L=6000 HDG	Tikashylly	1433103	E90
KS20-300 L=6000 PG	Tikashylly	1449503	E90
KS20-300 L=6000 XPG	Tikashylly	1433078	E90
KS20-400 K L=3000 PG	Tikashylly	1431804	E90
KS20-400 K L=6000 PG	Tikashylly	1431909	E90
KS20-400 L=3000 HDG	Tikashylly	1433114	E90
KS20-400 L=3000 PG	Tikashylly	1449403	E90
KS20-400 L=3000 XPG	Tikashylly	1433074	E90
KS20-400 L=6000 HDG	Tikashylly	1433104	E90
KS20-400 L=6000 PG	Tikashylly	1449504	E90
KS20-400 L=6000 XPG	Tikashylly	1433079	E90
KS20-500 K L=3000 PG	Tikashylly	1431805	E90
KS20-500 K L=6000 PG	Tikashylly	1431911	E90
KS20-500 L=3000 HDG	Tikashylly	1433115	E90
KS20-500 L=3000 PG	Tikashylly	1449404	E90
KS20-500 L=3000 XPG	Tikashylly	1433075	E90
KS20-500 L=6000 HDG	Tikashylly	1433105	E90
KS20-500 L=6000 PG	Tikashylly	1449505	E90
KS20-500 L=6000 XPG	Tikashylly	1433080	E90
KS20-600 K L=3000 PG	Tikashylly	1431806	E90
KS20-600 K L=6000 PG	Tikashylly	1431912	E90
KS20-600 L=3000 HDG	Tikashylly	1433116	E90
KS20-600 L=3000 PG	Tikashylly	1449405	E90
KS20-600 L=3000 XPG	Tikashylly	1433076	E90
KS20-600 L=6000 HDG	Tikashylly	1433106	E90
KS20-600 L=6000 PG	Tikashylly	1449506	E90
KS20-600 L=6000 XPG	Tikashylly	1433081	E90
KS45-150 R=300 HDG	Kulmakappale	1449211	E90
KS45-200 R=300 HDG	Kulmakappale	1449212	E90
KS45-300 R=300 HDG	Kulmakappale	1449213	E90
KS45-400 R=300 HDG	Kulmakappale	1449214	E90
KS45-500 R=300 HDG	Kulmakappale	1449215	E90
KS45-600 R=300 HDG	Kulmakappale	1449216	E90

TUOTENIEMI		SRNO	🔥
KS60-200 L=3000 PG	Tikashylly	1433017	E90
KS60-200 L=6000 HDG	Tikashylly	1433092	E90
KS60-200 L=6000 PG	Tikashylly	1433027	E90
KS60-200 L=6000 XPG	Tikashylly	1433087	E90
KS60-300 L=3000 PG	Tikashylly	1433018	E90
KS60-300 L=6000 HDG	Tikashylly	1433093	E90
KS60-300 L=6000 PG	Tikashylly	1433028	E90
KS60-300 L=6000 XPG	Tikashylly	1433088	E90
KS60-400 L=3000 PG	Tikashylly	1433019	E90
KS60-400 L=6000 HDG	Tikashylly	1433094	E90
KS60-400 L=6000 PG	Tikashylly	1433029	E90
KS60-400 L=6000 XPG	Tikashylly	1433089	E90
KS60-500 L=3000 PG	Tikashylly	1433020	E90
KS60-500 L=6000 HDG	Tikashylly	1433095	E90
KS60-500 L=6000 PG	Tikashylly	1433030	E90
KS60-500 L=6000 XPG	Tikashylly	1433090	E90
KS60-600 L=3000 PG	Tikashylly	1433021	E90
KS60-600 L=6000 HDG	Tikashylly	1433096	E90
KS60-600 L=6000 PG	Tikashylly	1433031	E90
KS60-600 L=6000 XPG	Tikashylly	1433091	E90
KS80-150 L=3000 HDG	Tikashylly	1449406	E90
KS80-150 L=6000 HDG	Tikashylly	1449521	E90
KS80-200 L=3000 HDG	Tikashylly	1449407	E90
KS80-200 L=6000 HDG	Tikashylly	1449522	E90
KS80-200 SP2.0 L=6000 HDG	Tikashylly	1449507	E90
KS80-300 L=3000 HDG	Tikashylly	1449408	E90
KS80-300 L=6000 HDG	Tikashylly	1449523	E90
KS80-300 SP2.0 L=6000 HDG	Tikashylly	1449508	E90
KS80-400 L=3000 HDG	Tikashylly	1449409	E90
KS80-400 L=6000 HDG	Tikashylly	1449524	E90
KS80-400 SP2.0 L=6000 HDG	Tikashylly	1449509	E90
KS80-500 L=3000 HDG	Tikashylly	1449410	E90
KS80-500 L=6000 HDG	Tikashylly	1449525	E90
KS80-500 SP2.0 L=6000 HDG	Tikashylly	1449510	E90
KS80-600 L=3000 HDG	Tikashylly	1449411	E90
KS80-600 L=6000 HDG	Tikashylly	1449526	E90
KS80-600 SP2.0 L=6000 HDG	Tikashylly	1449511	E90
KS90-150 R=1000 HDG	Kulmakappale	1449553	E90
KS90-150 R=300 HDG	Kulmakappale	1449547	E90
KS90-150 R=600 HDG	Kulmakappale	1449541	E90
KS90-200 R=100 HDG	Kulmakappale	1449560	E90
KS90-200 R=1000 HDG	Kulmakappale	1449554	E90
KS90-200 R=300 HDG	Kulmakappale	1449548	E90
KS90-200 R=600 HDG	Kulmakappale	1449542	E90
KS90-300 R=100 HDG	Kulmakappale	1449561	E90
KS90-300 R=1000 HDG	Kulmakappale	1449555	E90
KS90-300 R=300 HDG	Kulmakappale	1449549	E90
KS90-300 R=600 HDG	Kulmakappale	1449543	E90
KS90-400 R=100 HDG	Kulmakappale	1449562	E90
KS90-400 R=1000 HDG	Kulmakappale	1449556	E90
KS90-400 R=300 HDG	Kulmakappale	1449550	E90
KS90-400 R=600 HDG	Kulmakappale	1449544	E90
KS90-500 R=100 HDG	Kulmakappale	1449563	E90
KS90-500 R=1000 HDG	Kulmakappale	1449557	E90

TUOTENIEMI		SRNO	🔥
KS90-500 R=300 HDG	Kulmakappale	1449551	E90
KS90-500 R=600 HDG	Kulmakappale	1449545	E90
KS90-600 R=100 HDG	Kulmakappale	1449564	E90
KS90-600 R=1000 HDG	Kulmakappale	1449558	E90
KS90-600 R=300 HDG	Kulmakappale	1449552	E90
KS90-600 R=600 HDG	Kulmakappale	1449546	E90
KSF-VT HDG	Välituki	1449682	E90
KSF80-200 L=6000 HDG	Tikashylly	1449532	E90
KSF80-300 L=6000 HDG	Tikashylly	1449533	E90
KSF80-400 L=6000 HDG	Tikashylly	1449534	E90
KSF80-500 L=6000 HDG	Tikashylly	1449535	E90
KSF80-600 L=6000 HDG	Tikashylly	1449536	E90
KSF90-200 R=300 HDG	Kulmakappale	1449441	E90
KSF90-300 R=300 HDG	Kulmakappale	1449442	E90
KSF90-400 R=300 HDG	Kulmakappale	1449443	E90
KSF90-500 R=300 HDG	Kulmakappale	1449444	E90
KSF90-600 R=300 HDG	Kulmakappale	1449445	E90
KST-150 R=1000 HDG	T-kappale	1449421	E90
KST-150 R=300 HDG	T-kappale	1449568	E90
KST-150 R=600 HDG	T-kappale	1449582	E90
KST-200 R=1000 HDG	T-kappale	1449422	E90
KST-200 R=300 HDG	T-kappale	1449569	E90
KST-200 R=600 HDG	T-kappale	1449583	E90
KST-300 R=1000 HDG	T-kappale	1449423	E90
KST-300 R=300 HDG	T-kappale	1449570	E90
KST-300 R=600 HDG	T-kappale	1449584	E90
KST-400 R=1000 HDG	T-kappale	1449424	E90
KST-400 R=300 HDG	T-kappale	1449571	E90
KST-400 R=600 HDG	T-kappale	1449585	E90
KST-500 R=1000 HDG	T-kappale	1449425	E90
KST-500 R=300 HDG	T-kappale	1449572	E90
KST-500 R=600 HDG	T-kappale	1449586	E90
KST-600 R=1000 HDG	T-kappale	1449426	E90
KST-600 R=300 HDG	T-kappale	1449573	E90
KST-600 R=600 HDG	T-kappale	1449587	E90
KSX-150 R=300 HDG	X-kappale	1449576	E90
KSX-200 R=300 HDG	X-kappale	1449577	E90
KSX-300 R=300 HDG	X-kappale	1449578	E90
KSX-400 R=300 HDG	X-kappale	1449579	E90
KSX-500 R=300 HDG	X-kappale	1449580	E90
KSX-600 R=300 HDG	X-kappale	1449581	E90
MEK 110 K L=3000 M	Valaisinkisko	1449320	E60
MEK 110 K L=3000 PG	Valaisinkisko	1449328	E60
MEK 110 K L=6000 M	Valaisinkisko	1449370	E60
MEK 110 K L=6000 PG	Valaisinkisko	1449368	E60
MEK 110 L=3000 M	Valaisinkisko	1449309	E60
MEK 110 L=3000 PG	Valaisinkisko	1449307	E60
MEK 110 L=6000 M	Valaisinkisko	1449317	E60
MEK 110 L=6000 PG	Valaisinkisko	1449313	E60
MEK 70 K L=3000 B	Valaisinkisko	1449268	E60
MEK 70 K L=3000 M	Valaisinkisko	1449308	E60
MEK 70 K L=3000 PG	Valaisinkisko	1449305	E60
MEK 70 K L=3000 XPG	Valaisinkisko	1449293	E60
MEK 70 K L=6000 B	Valaisinkisko	1449269	E60

TUOTENIEMI		SRNO	🔥
MEK 70 K L=6000 M	Valaisinkisko	1449315	E60
MEK 70 K L=6000 PG	Valaisinkisko	1449311	E60
MEK 70 K L=6000 XPG	Valaisinkisko	1449296	E60
MEK 70 L=3000 HDG	Valaisinkisko	1429149	E60
MEK 70 L=3000 PG	Valaisinkisko	1449306	E60
MEK 70 L=6000 PG	Valaisinkisko	1449312	E60
MEK 70 S L=3000 M	Valaisinkisko	1449303	E60
MEK 70 S L=3000 PG	Valaisinkisko	1449304	E60
MEK 70 S L=6000 M	Valaisinkisko	1449310	E60
MEK 70 S L=6000 PG	Valaisinkisko	1449314	E60
MEK J-110 PG	Jatkokappale	1449352	E60
MEK J-70 HDG	Jatkokappale	1429150	E60
MEK J-70 PG	Jatkokappale	1449351	E60
MEK J-70 XPG	Jatkokappale	1449288	E60
MEK KR-70	Kulmakappale	1449329	E60
MEK KR-70 M	Kulmakappale	1449330	E60
MEK RK-110 M	Keskikannake	1449390	E60
MEK RK-110 PG	Keskikannake	1449357	E60
MEK RK-70 HDG	Keskikannake	1429153	E60
MEK RK-70 M	Keskikannake	1449389	E60
MEK RK-70 PG	Keskikannake	1449356	E60
MEK RK-70 XPG	Keskikannake	1449358	E60
MEK SK-70 M	Seinäkannake	1449379	E60
MEK SK-70 PG	Seinäkannake	1449361	E60
MK-210 HDG	Keskikannake	1433122	E60
MK-210 PG	Keskikannake	1449242	E60
MK-216 PG	Keskikannake	1449252	E60
MK-310 HDG	Keskikannake	1433123	E60
MK-310 PG	Keskikannake	1449243	E60
MK-316 PG	Keskikannake	1449253	E60
MK-410 HDG	Keskikannake	1433124	E60
MK-410 PG	Keskikannake	1449244	E60
MK-416 PG	Keskikannake	1449254	E60
MK-510 HDG	Keskikannake	1433125	E60
MK-510 PG	Keskikannake	1449245	E60
MK-516 PG	Keskikannake	1449255	E60
MK-610 HDG	Keskikannake	1433126	E60
MK-610 PG	Keskikannake	1449246	E60
MK-616 PG	Keskikannake	1449256	E60
MU M10 EG	Mutteri	1449992	E90
MU M10 HDG	Mutteri	1449166	E90
MU M10 M	Mutteri	1431740	E90
MU M16 EG	Mutteri	1449993	E90
MU M16 HDG	Mutteri	1449167	E90
MU M6 EG	Mutteri	1459427	E90
P-40-100 KRA M	Päätykappale	1431781	E90
P-40-100 KRA PG	Päätykappale	1431771	E90
P-40-200 KRA M	Päätykappale	1431782	E90
P-40-200 KRA PG	Päätykappale	1431772	E90
P-40-300 KRA M	Päätykappale	1431783	E90
P-40-300 KRA PG	Päätykappale	1431773	E90
P-40-400 KRA M	Päätykappale	1431784	E90
P-40-400 KRA PG	Päätykappale	1431774	E90
P-40-500 KRA M	Päätykappale	1431785	E90

TUOTENIEMI		SRNO	🔥
P-40-500 KRA PG	Päätykappale	1431775	E90
P-60-100 KRA M	Päätykappale	1432681	E90
P-60-100 KRA PG	Päätykappale	1432671	E90
P-60-200 KRA M	Päätykappale	1432682	E90
P-60-200 KRA PG	Päätykappale	1432672	E90
P-60-300 KRA M	Päätykappale	1432683	E90
P-60-300 KRA PG	Päätykappale	1432673	E90
P-60-400 KRA M	Päätykappale	1432684	E90
P-60-400 KRA PG	Päätykappale	1432674	E90
P-60-500 KRA M	Päätykappale	1432685	E90
P-60-500 KRA PG	Päätykappale	1432675	E90
POL-150 L=3000 PG	Pohjalevy	1449417	E90
POL-200 L=3000 PG	Pohjalevy	1449412	E90
POL-200 L=3000 XPG	Pohjalevy	1433431	E90
POL-300 L=3000 PG	Pohjalevy	1449413	E90
POL-300 L=3000 XPG	Pohjalevy	1433432	E90
POL-400 L=3000 PG	Pohjalevy	1449414	E90
POL-400 L=3000 XPG	Pohjalevy	1433433	E90
POL-500 L=3000 PG	Pohjalevy	1449415	E90
POL-500 L=3000 XPG	Pohjalevy	1433434	E90
POL-600 L=3000 PG	Pohjalevy	1449416	E90
POL-600 L=3000 XPG	Pohjalevy	1433435	E90
PPU-150 L=3000 M	Pohjalevy	1432919	E90
PPU-150 L=3000 PG	Pohjalevy	1432918	E90
PPU-150 L=3000 XPG	Pohjalevy	1433482	E90
PPU-200 L=3000 M	Pohjalevy	1432892	E90
PPU-200 L=3000 PG	Pohjalevy	1432887	E90
PPU-200 L=3000 XPG	Pohjalevy	1433483	E90
PPU-300 L=3000 M	Pohjalevy	1432893	E90
PPU-300 L=3000 PG	Pohjalevy	1432888	E90
PPU-300 L=3000 XPG	Pohjalevy	1433484	E90
PPU-400 L=3000 M	Pohjalevy	1432894	E90
PPU-400 L=3000 PG	Pohjalevy	1432889	E90
PPU-400 L=3000 XPG	Pohjalevy	1433485	E90
PPU-500 L=3000 M	Pohjalevy	1432895	E90
PPU-500 L=3000 PG	Pohjalevy	1432890	E90
PPU-500 L=3000 XPG	Pohjalevy	1433486	E90
PPU-600 L=3000 M	Pohjalevy	1432896	E90
PPU-600 L=3000 PG	Pohjalevy	1432891	E90
PPU-600 L=3000 XPG	Pohjalevy	1433487	E90
PRT-200 PG	Porttikannake	1449970	E90
PRT-200 XPG	Porttikannake	1433448	E90
PRT-300 PG	Porttikannake	1449971	E90
PRT-300 XPG	Porttikannake	1433449	E90
PRT-400 PG	Porttikannake	1449972	E90
PRT-400 XPG	Porttikannake	1433450	E90
PRT-500 PG	Porttikannake	1449973	E90
PRT-500 XPG	Porttikannake	1433451	E90
PRT-600 PG	Porttikannake	1449974	E90
PRT-600 XPG	Porttikannake	1433452	E90
PSK-150 L=3000 PG	Kansi	1449100	E90
PSK-150 L=3000 XPG	Kansi	1433411	E90
PSK-200 L=3000 PG	Kansi	1449101	E90
PSK-200 L=3000 XPG	Kansi	1433412	E90

TUOTENIEMI		SRNO	🔥
PSK-300 L=3000 PG	Kansi	1449102	E90
PSK-300 L=3000 XPG	Kansi	1433413	E90
PSK-400 L=3000 PG	Kansi	1449103	E90
PSK-400 L=3000 XPG	Kansi	1433414	E90
PSK-500 L=3000 PG	Kansi	1449104	E90
PSK-500 L=3000 XPG	Kansi	1433415	E90
PSK-600 L=3000 PG	Kansi	1449105	E90
PSK-600 L=3000 XPG	Kansi	1433416	E90
RMK-40-100 10 M	Keskikannake	1431501	E90
RMK-40-100 10 PG	Keskikannake	1431491	E90
RMK-40-200 10 M	Keskikannake	1431502	E90
RMK-40-200 10 PG	Keskikannake	1431492	E90
RMK-40-300 10 M	Keskikannake	1431503	E90
RMK-40-300 10 PG	Keskikannake	1431493	E90
RMK-40-400 10 M	Keskikannake	1431504	E90
RMK-40-400 10 PG	Keskikannake	1431494	E90
RMK-40-500 10 M	Keskikannake	1431505	E90
RMK-40-500 10 PG	Keskikannake	1431495	E90
RMK-60-100 10 M	Keskikannake	1432621	E90
RMK-60-100 10 PG	Keskikannake	1432611	E90
RMK-60-200 10 M	Keskikannake	1432622	E90
RMK-60-200 10 PG	Keskikannake	1432612	E90
RMK-60-300 10 M	Keskikannake	1432623	E90
RMK-60-300 10 PG	Keskikannake	1432613	E90
RMK-60-400 10 M	Keskikannake	1432624	E90
RMK-60-400 10 PG	Keskikannake	1432614	E90
RMK-60-500 10 M	Keskikannake	1432625	E90
RMK-60-500 10 PG	Keskikannake	1432615	E90
RS 1 HDG	Ruuisarja	1449697	E90
RS 2 HDG	Ruuisarja	1449698	E90
RS 3 HDG	Ruuisarja	1449699	E90
RS 4 EG	Ruuisarja	1448720	E60
RS 4 HDG	Ruuisarja	1448721	E60
RS 4 HST	Ruuisarja	1448722	E60
RS 5 EG	Ruuisarja	1470352	E90
RS 5 HDG	Ruuisarja	1470353	E90
RS KSF HDG	Ruuisarja	1449115	E90
RS MEK J 10 EG	Ruuisarja	1449108	E60
RS MEK J 10 HDG	Ruuisarja	1449107	E60
RS SSU HDG	Ruuisarja	1449111	E90
RS VK2 HDG	Ruuisarja	1449112	E90
RS90-40-100 M	Kulmakappale	1431321	E90
RS90-40-100 PG	Kulmakappale	1431311	E90
RS90-40-200 M	Kulmakappale	1431322	E90
RS90-40-200 PG	Kulmakappale	1431312	E90
RS90-40-300 M	Kulmakappale	1431323	E90
RS90-40-300 PG	Kulmakappale	1431313	E90
RS90-40-400 M	Kulmakappale	1431324	E90
RS90-40-400 PG	Kulmakappale	1431314	E90
RS90-40-500 M	Kulmakappale	1431325	E90
RS90-40-500 PG	Kulmakappale	1431315	E90
RS90-60-100 M	Kulmakappale	1432171	E90
RS90-60-100 PG	Kulmakappale	1432161	E90
RS90-60-200 M	Kulmakappale	1432172	E90

TUOTENIEMI		SRNO	🔥
RS90-60-200 PG	Kulmakappale	1432162	E90
RS90-60-300 M	Kulmakappale	1432173	E90
RS90-60-300 PG	Kulmakappale	1432163	E90
RS90-60-400 M	Kulmakappale	1432174	E90
RS90-60-400 PG	Kulmakappale	1432164	E90
RS90-60-500 M	Kulmakappale	1432175	E90
RS90-60-500 PG	Kulmakappale	1432165	E90
RSS-40-100 M	Jatkokappale	1431421	E90
RSS-40-100 PG	Jatkokappale	1431411	E90
RSS-40-200 M	Jatkokappale	1431422	E90
RSS-40-200 PG	Jatkokappale	1431412	E90
RSS-40-300 M	Jatkokappale	1431423	E90
RSS-40-300 PG	Jatkokappale	1431413	E90
RSS-40-400 M	Jatkokappale	1431424	E90
RSS-40-400 PG	Jatkokappale	1431414	E90
RSS-40-500 M	Jatkokappale	1431425	E90
RSS-40-500 PG	Jatkokappale	1431415	E90
RSS-60-100 M	Jatkokappale	1432471	E90
RSS-60-100 PG	Jatkokappale	1432461	E90
RSS-60-200 M	Jatkokappale	1432472	E90
RSS-60-200 PG	Jatkokappale	1432462	E90
RSS-60-300 M	Jatkokappale	1432473	E90
RSS-60-300 PG	Jatkokappale	1432463	E90
RSS-60-400 M	Jatkokappale	1432474	E90
RSS-60-400 PG	Jatkokappale	1432464	E90
RSS-60-500 M	Jatkokappale	1432475	E90
RSS-60-500 PG	Jatkokappale	1432465	E90
RT-40-100 M	T-kappale	1431361	E90
RT-40-100 PG	T-kappale	1431351	E90
RT-40-200 M	T-kappale	1431362	E90
RT-40-200 PG	T-kappale	1431352	E90
RT-40-300 M	T-kappale	1431363	E90
RT-40-300 PG	T-kappale	1431353	E90
RT-40-400 M	T-kappale	1431364	E90
RT-40-400 PG	T-kappale	1431354	E90
RT-40-500 M	T-kappale	1431365	E90
RT-40-500 PG	T-kappale	1431355	E90
RT-60-100 M	T-kappale	1432291	E90
RT-60-100 PG	T-kappale	1432281	E90
RT-60-200 M	T-kappale	1432292	E90
RT-60-200 PG	T-kappale	1432282	E90
RT-60-300 M	T-kappale	1432293	E90
RT-60-300 PG	T-kappale	1432283	E90
RT-60-400 M	T-kappale	1432294	E90
RT-60-400 PG	T-kappale	1432284	E90
RT-60-500 M	T-kappale	1432295	E90
RT-60-500 PG	T-kappale	1432285	E90
RTF-10 HDG	Kattokiinnike	1449652	E90
RTF-10 PG	Kattokiinnike	1449484	E90
RTF-16 HDG	Kattokiinnike	1449653	E90
RTF-S HDG	Kattokiinnike	1449654	E90
RTF-S PG	Kattokiinnike	1449478	E90
RTF-Z HDG	Kattokiinnike	1449656	E90
SK-150 L=1550 PG	Kansi	1449711	E90
SK-150 L=1550 XPG	Kansi	1433421	E90

TUOTENIEMI		SRNO	🔥
SK-200 L=1550 PG	Kansi	1449712	E90
SK-200 L=1550 XPG	Kansi	1433422	E90
SK-300 L=1550 PG	Kansi	1449713	E90
SK-300 L=1550 XPG	Kansi	1433423	E90
SK-400 L=1550 PG	Kansi	1449714	E90
SK-400 L=1550 XPG	Kansi	1433424	E90
SK-500 L=1550 PG	Kansi	1449715	E90
SK-500 L=1550 XPG	Kansi	1433425	E90
SK-600 L=1550 PG	Kansi	1449716	E90
SK-600 L=1550 XPG	Kansi	1433426	E90
SMT HDG	Suunnikasmutteri	1449684	E90
SR-100 L=2000 PG	Telekouru	1449702	E90
SR-100 L=2000 XPG	Telekouru	1433464	E90
SR-150 L=2000 PG	Telekouru	1449703	E90
SR-150 L=2000 XPG	Telekouru	1433465	E90
SR-50 L=2000 PG	Telekouru	1449701	E90
SR-50 L=2000 XPG	Telekouru	1433463	E90
SSR HDG	Jatkokappale	1449669	E90
SSR PG	Jatkokappale	1449482	E90
SSU HDG	Jatkokappale	1449670	E90
TP1-1000 HDG	Kattokannake	1449604	E90
TP1-1500 HDG	Kattokannake	1449606	E90
TP1-2000 HDG	Kattokannake	1449608	E90
TP1-250 HDG	Kattokannake	1449601	E90
TP1-500 HDG	Kattokannake	1449602	E90
TP1-750 HDG	Kattokannake	1449603	E90
TP2-1000 HDG	Kattokannake	1449613	E90
TP2-1500 HDG	Kattokannake	1449615	E90
TP2-2000 HDG	Kattokannake	1449617	E90
TP2-3000 HDG	Kattokannake	1449618	E90
TP2-500 HDG	Kattokannake	1449610	E90
TP2-L-1000 HDG	Kattokannake	1449131	E90
TP2-L-1500 HDG	Kattokannake	1449132	E90
TP2-L-2000 HDG	Kattokannake	1449133	E90
TP2-L-3000 HDG	Kattokannake	1449134	E90
TP2-L-500 HDG	Kattokannake	1449130	E90
TP2-P-1000 HDG	Kattokannake	1449141	E90
TP2-P-1500 HDG	Kattokannake	1449142	E90
TP2-P-2000 HDG	Kattokannake	1449143	E90
TP2-P-3000 HDG	Kattokannake	1449144	E90
TP2-P-500 HDG	Kattokannake	1449140	E90
TPK-200 HDG	Porttikannake	1449492	E90
TPK-300 HDG	Porttikannake	1449493	E90
TPK-400 HDG	Porttikannake	1449494	E90
TPK-500 HDG	Porttikannake	1449495	E90
TPK-600 HDG	Porttikannake	1449496	E90
VF HDG	T-kappale	1449666	E90
VF PG	T-kappale	1449890	E90
VF XPG	T-kappale	1433058	E90
VK-150 2KN HDG	Seinäkiinnike	1449590	E90
VK-200 2KN HDG	Seinäkiinnike	1449591	E90
VK-300 2KN HDG	Seinäkiinnike	1449592	E90
VK-400 2KN HDG	Seinäkiinnike	1449593	E90
VK-500 2KN HDG	Seinäkiinnike	1449594	E90
VK-600 2KN HDG	Seinäkiinnike	1449595	E90

TUOTENIEMI		SRNO	🔥
VK2 HDG	Seinäkiinnike	1449671	E90
VK2 PG	Seinäkiinnike	1449479	E90
VK2 XPG	Seinäkiinnike	1433059	E90
VK3 HDG	Seinäkiinnike	1449668	E90
VK3 XPG	Seinäkiinnike	1433060	E90
VKF-200 4KN HDG	Seinäkiinnike	1449622	E90
VKF-300 4KN HDG	Seinäkiinnike	1449623	E90
VKF-400 4KN HDG	Seinäkiinnike	1449624	E90
VKF-500 4KN HDG	Seinäkiinnike	1449625	E90
VKF-600 4KN HDG	Seinäkiinnike	1449626	E90
VKF-700 4KN HDG	Seinäkiinnike	1449627	E90
VKZ-100 HDG	Seinäkiinnike	1429109	E90
VKZ-100 HST	Seinäkiinnike	1429113	E90
VKZ-100 PG	Seinäkiinnike	1429105	E90
VKZ-200 HDG	Seinäkiinnike	1429110	E90
VKZ-200 HST	Seinäkiinnike	1429114	E90
VKZ-200 PG	Seinäkiinnike	1429106	E90
VKZ-300 HDG	Seinäkiinnike	1429111	E90
VKZ-300 HST	Seinäkiinnike	1429115	E90
VKZ-300 PG	Seinäkiinnike	1429107	E90
VKZ-400 HDG	Seinäkiinnike	1429112	E90
VKZ-400 HST	Seinäkiinnike	1429116	E90
VKZ-400 PG	Seinäkiinnike	1429108	E90
VKZ-N-100 HDG	Seinäkiinnike	1429122	E90
VKZ-N-100 HST	Seinäkiinnike	1429126	E90
VKZ-N-100 PG	Seinäkiinnike	1429117	E90
VKZ-N-200 HDG	Seinäkiinnike	1429123	E90
VKZ-N-200 HST	Seinäkiinnike	1429127	E90
VKZ-N-200 PG	Seinäkiinnike	1429118	E90
VKZ-N-300 HDG	Seinäkiinnike	1429124	E90
VKZ-N-300 HST	Seinäkiinnike	1429128	E90
VKZ-N-300 PG	Seinäkiinnike	1429119	E90
VKZ-N-400 HDG	Seinäkiinnike	1429125	E90
VKZ-N-400 HST	Seinäkiinnike	1429129	E90
VKZ-N-400 PG	Seinäkiinnike	1429121	E90
WMT CL EG	Jatkokappale	1448710	E60
WMT CL HDG	Jatkokappale	1448703	E60
WMT CL HST	Jatkokappale	1448706	E60
WMT CL1 EG	Kiinnike	1448712	E60
WMT CL1 HDG	Kiinnike	1448709	E60
WMT CL1 HST	Kiinnike	1448700	E60
WMT SC1 EG	Jatkokappale	1448723	E60
WMT SC1 HDG	Jatkokappale	1448724	E60
WMT SC1 HST	Jatkokappale	1448725	E60
WMT SC2 EG	Jatkokappale	1448726	E60
WMT SC2 HDG	Jatkokappale	1448727	E60
WMT SC2 HST	Jatkokappale	1448728	E60
WMT UC EG	Jatkokappale	1448711	E60
WMT UC HDG	Jatkokappale	1448701	E60
WMT UC HST	Jatkokappale	1448702	E60
WMT UC1 EG	Kiinnike	1448713	E60
WMT UC1 HDG	Kiinnike	1448704	E60
WMT UC1 HST	Kiinnike	1448707	E60
WMT UC1D EG	Kiinnike	1448714	E60

TUOTENIEMI		SRNO	🔥
WMT UC1D HDG	Kiinnike	1448705	E60
WMT UC1D HST	Kiinnike	1448708	E60
WMT-100-100 L=3000 EG	Lankahylly	1448415	E60
WMT-100-100 L=3000 HDG	Lankahylly	1448515	E60
WMT-100-100 L=3000 HST	Lankahylly	1448615	E60
WMT-100-100 L=3000 XPG	Lankahylly	1448645	E60
WMT-100-200 L=3000 EG	Lankahylly	1448416	E60
WMT-100-200 L=3000 HDG	Lankahylly	1448516	E60
WMT-100-200 L=3000 HST	Lankahylly	1448616	E60
WMT-100-200 L=3000 XPG	Lankahylly	1448646	E60
WMT-150-200 L=3000 EG	Lankahylly	1448423	E60
WMT-150-200 L=3000 HDG	Lankahylly	1448523	E60
WMT-150-200 L=3000 HST	Lankahylly	1448623	E60
WMT-150-200 L=3000 XPG	Lankahylly	1448651	E60
WMT-50-100 L=3000 EG	Lankahylly	1448408	E60
WMT-50-100 L=3000 HDG	Lankahylly	1448508	E60
WMT-50-100 L=3000 HST	Lankahylly	1448608	E60
WMT-50-100 L=3000 XPG	Lankahylly	1448639	E60
WMT-50-200 L=3000 EG	Lankahylly	1448409	E60
WMT-50-200 L=3000 HDG	Lankahylly	1448509	E60
WMT-50-200 L=3000 HST	Lankahylly	1448609	E60
WMT-50-200 L=3000 XPG	Lankahylly	1448640	E60
WMT-50-70 L=3000 EG	Lankahylly	1448407	E60
WMT-50-70 L=3000 HDG	Lankahylly	1448507	E60
WMT-50-70 L=3000 HST	Lankahylly	1448607	E60
WMT-50-70 L=3000 XPG	Lankahylly	1448638	E60
ÄF HDG	Päätykiinnike	1449679	E90



Konetie 25, FI-90620 Oulu
+358 207 450 800
meka@meka.eu
www.meka.eu